

Toröffnung bis zu 1 m/s:
Das schnellste Sektionaltor
von Europas Nr. 1

INDUSTRIE-SEKTIONALTORE

Baureihe 60 – Schneller – Smarter – Sicherer

HÖRMANN





4

Gute Gründe
für Hörmann
Sektionaltore.



22

Anwendungs-
bereiche.



38

Ausführungen.
Zubehör.
Technik.

Markenqualität Made in Germany



Das Familienunternehmen Hörmann bietet alle wichtigen Bauelemente für das Bauen und Modernisieren aus einer Hand. Sie werden in hochspezialisierten Werken nach dem neuesten Stand der Technik gefertigt. Darüber hinaus arbeiten unsere Mitarbeiter intensiv an neuen Produkten, ständigen Weiterentwicklungen und Detailverbesserungen. So entstehen Patente und Alleinstellungen am Markt.





WIR DENKEN UND HANDELN GRÜN. Als Familienunternehmen sind wir uns der Verantwortung für nachfolgende Generationen bewusst und bieten auf Kundenwunsch alle Produkte für den Objektbau optional CO₂-neutral an. Damit besteht die Möglichkeit, mit der Kaufentscheidung die Kompensationskosten für verbleibende Emissionen zu übernehmen und so aktiv einen Beitrag zu leisten. Hörmann verfolgt mit der Klimaschutzstrategie das Ziel, Emissionen zu reduzieren und zu vermeiden. Wir decken unseren kompletten Strombedarf an allen europäischen Produktionsstandorten zu 100 % mit Ökostrom aus erneuerbaren Energien. Zusätzlich reduzieren wir durch viele weitere Maßnahmen unseren Verbrauch und sparen jährlich mehr als 75000 Tonnen CO₂ ein. Die verbleibenden Emissionen kompensieren wir durch die Förderung von zertifizierten Klimaschutzprojekten in Kooperation mit ClimatePartner.



Weitere Informationen finden Sie unter www.hoermann.com/de/nachhaltigkeit



ClimatePartner
zertifiziertes Produkt
climate-id.com/FYZNUF



CO₂
berechnen
reduzieren
beitragen

Nachhaltig geplant für zukunftsweisendes Bauen

Erfahrene Fachberater der kundennahen Vertriebsorganisation begleiten Sie von der Objektplanung über die technische Klarstellung bis hin zur Bauabnahme. Komplette Arbeitsunterlagen, wie z. B. Einbaudaten, erhalten Sie immer aktuell unter www.hoermann.de





NACHHALTIG DOKUMENTIERT. Hörmann hat sich die Nachhaltigkeit durch eine Umweltproduktdeklaration (EPD) nach ISO 14025 vom Institut für Fenstertechnik (ift) in Rosenheim bestätigen lassen. Diese EPD wurde auf Basis der EN ISO 14025:2011 und der EN 15804:2012 +A1:2013 erstellt. Zusätzlich gilt der allgemeine Leitfaden zur Erstellung von Typ III Umweltproduktdeklarationen. Die Deklaration beruht auf den PCR-Dokumenten „PCR Teil A“ PCR-A-0.3.2018 und „Türen und Tore“ PCR-TT-2.2:2018.



PRODUKTPORTAL FÜR ARCHITEKTEN UND PLANER.

Eine klare Bedienstruktur über Symbole und Filter sowie Suchfunktion bieten Ihnen einen schnellen Zugriff auf Ausschreibungstexte und mehr als 9000 Zeichnungen (DWG und PDF-Format) von über 850 Hörmann Produkten. Weiterhin können von vielen Produkten die BIM-Daten für den Building Information Modeling Prozess zur effizienten Planung, Entwurf, Konstruktion und Verwaltung von Gebäuden bereitgestellt werden. Produktbeschreibungen, Dokumente, Fotos und Videos ergänzen die Informationen vieler Produkte.



Wir sind Mitglied des Fachverbandes Bauprodukte digital im Bundesverband Bausysteme e.V.



Ausschreibungstexte, CAD-Zeichnungen, BIM-Daten und Dokumente für Ihr Projekt finden Sie unter <https://produktportal.hoermann.de>



ENERGIESPARKOMPASS. Der Energiesparkompass von Hörmann zeigt, wie Industrietor-Systeme und Verladetechnik energieeffizient und nachhaltig geplant werden. Ein integriertes Berechnungsmodul überschlägt die Amortisationsdauer für Tor- und Verladetechnik-Systeme. Der Energiesparkompass steht Ihnen als webbasierte Oberfläche für PC / MAC und mobile Endgeräte zur Verfügung.



Planen Sie mit dem Energiesparkompass unter www.hoermann.de/energiesparkompass

Montage- und servicefreundlich

Passgenaue Verbindungen, wenige Bauteile und eingepresste Schrauben ermöglichen eine schnelle und präzise Montage. Zudem lässt sich die aktuelle Generation der Industrie-Sektionaltore auch in digitale Service- und Fernwartungskonzepte integrieren. Das reduziert die Wartungs- und Servicekosten und macht Hörmann Industrie-Sektionaltore insgesamt wirtschaftlich und nachhaltig.





**Service
rund um die Uhr**

SCHNELLER SERVICE. Die hochqualifizierten Spezialisten unserer Teams sind überall in Deutschland unterwegs. Aber auch in vielen anderen Ländern bietet Hörmann Beratung, Wartung und Reparatur. Unser Netz mit über 500 Servicetechnikern garantiert Schnelligkeit und Flexibilität. Wir sind rund um die Uhr erreichbar. Unsere Kunden können sich auf uns verlassen.



**10-Jahre-
Nachkauf-
garantie**

HÖRMANN ERSATZTEILE. Für Tore, Antriebe und Steuerungen erhalten Sie selbstverständlich eine 10-Jahre-Nachkaufgarantie.



BlueControl



SmartControl

SMARTE TOREINSTELLUNG. Die Inbetriebnahme, der Service und die Wartung von Industrietoren sind über die BlueControl App einfach und komfortabel. Über das SmartControl Online-Portal können wichtige Informationen zu den Toren wie Fehlermeldungen oder Lastwechsel abgerufen werden. Das reduziert die Kosten für Serviceeinsätze und vermeidet Ausfallzeiten durch vorausschauenden Austausch von Verschleißteilen – für dauerhaft funktionierende Logistikprozesse rund um Ihre Toranlage.

→ Weitere Informationen finden Sie ab Seite 88.

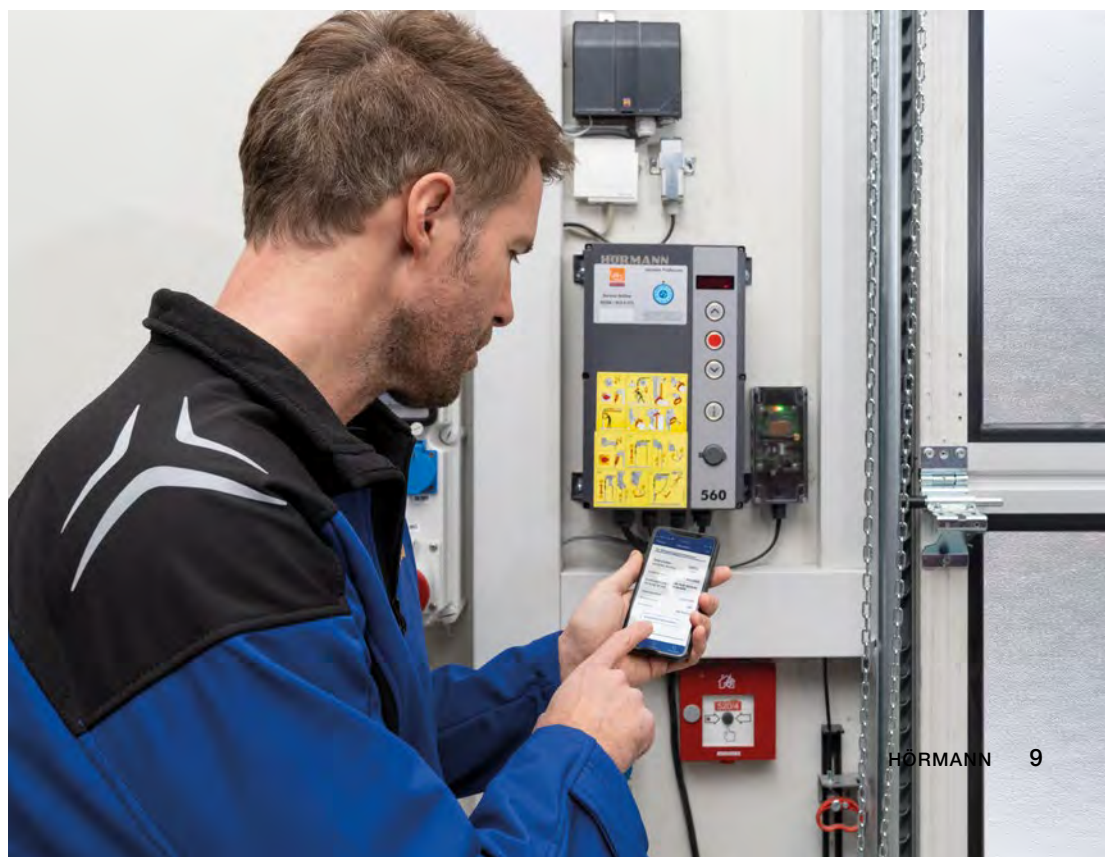

Langlebige Konstruktion

Kugelgelagerte Laufrollen, stabile Lamellenverbindungen sowie ein optimaler Gewichtsausgleich ermöglichen über 25000 Betätigungen – mit Sonderausstattung bis zu 200000. Der optionale Kunststoff-Zargenfuß schützt die Zarge zudem nachhaltig vor möglicher Korrosion.





1

Nur bei Hörmann
 Laufschienenbogen von 510 mm

VERSCHLEISSARMER TORLAUF. Die Zargenkonstruktion mit großem Laufschienenbogen und optimal dimensionierten Laufrollen schont die gesamte Tormechanik.



2

Nur bei Hörmann
 Doppellaufrollen an der obersten Torlamelle

LEISES ÖFFNEN UND SCHLIESSEN. Die serienmäßigen Doppellaufrollen **1** an der obersten Lamelle sorgen für einen leisen Torlauf, besonders beim Schließen. Mit optionalen 2-Komponenten-Laufrollen **2** werden die Laufgeräusche zusätzlich um bis zu 5 dB(A) reduziert. Das ist nicht nur bei Toren in Wohngebäuden ein entscheidender Vorteil.



3

Nur bei Hörmann
 Kunststoff-Zargenfuß

KORROSIONSSCHUTZ. Der optionale, glasfaserverstärkte Kunststoff-Zargenfuß **3** verhindert den direkten Kontakt der Zarge mit Nässe am Boden und schützt nachhaltig vor möglicher Korrosion. Zusammen mit der Bodendichtung des Tores bildet der Zargenfuß auch optisch einen gelungenen Abschluss.

→ Weitere Informationen finden Sie ab Seite 56.

Energiesparender Antriebskomfort

Mit schnellen Torantrieben sparen Sie wertvolle Energie und beschleunigen zudem Ihre Arbeitsprozesse. Je nach Anforderung in puncto Leistungsstärke, Schnelligkeit und Komfort bieten wir Ihnen perfekt abgestimmte Antriebslösungen mit passenden Sicherheitsausstattungen, Bedienhilfen und Signalgebern. So werden die Abläufe in Ihrem Unternehmen optimal unterstützt – eine Investition, die sich schnell rechnet.





Soft-Start
Soft-Stopp



Öffnungsgeschwindigkeit
bis zu 1,0 m/s



ca. 80 %
weniger Stromkosten*

* Stromverbrauch im Energiesparmodus ohne
angeschlossenes Zubehör: ca. 2 W/h

TURBOSCHNELLE TORÖFFNUNG. Der Wellenantrieb WA 500 FU begeistert mit einer Öffnungsgeschwindigkeit von bis zu 1 m/s. So werden Logistikprozesse beschleunigt und Wärmeverluste reduziert. Die Frequenzumrichter-Steuerung mit Soft-Start und Soft-Stopp entlastet zudem die gesamte Tormechanik und garantiert einen leisen Torlauf. Mit dem speziell für Tiefgaragen entwickelten Antrieb ITO 500 FU wird eine Öffnungsgeschwindigkeit von bis zu 0,5 m/s erreicht.

→ Weitere Informationen finden Sie ab Seite 80.



Sehen Sie den Kurzfilm auf YouTube oder unter
www.hoermann.de/mediacenter



BERÜHRUNGSLOSE SICHERHEIT. Eine effiziente Überwachung der Schließkante erhöht die Sicherheit. Die Antriebe WA 500, WA 500 FU und ITO 500 FU stellen wir optional ohne Aufpreis mit der voreilenden Lichtschranke VL1-LE aus, die berührungslos auf Bewegungen und Hindernisse reagiert und das Tor im Bedarfsfall sicher stoppt.

→ Weitere Informationen finden Sie ab Seite 92.

Energiesparende Detaillösungen

Industrietore mit thermisch getrennten Lamellen und ThermoFrame Zargenanschluss bieten eine hohe Wärmedämmung und geringe Energieverluste. Hochwertige Dichtungen an den Seitenzargen und am Sturz sowie die Bodendichtung mit Doppelkammer reduzieren serienmäßig die Luftdurchlässigkeit. Mit weiteren Details wie optionalen Sickenfüllstücken, Eckabdichtungen und Sturzgegendichtung wird die Luftdichtheit zusätzlich verbessert.

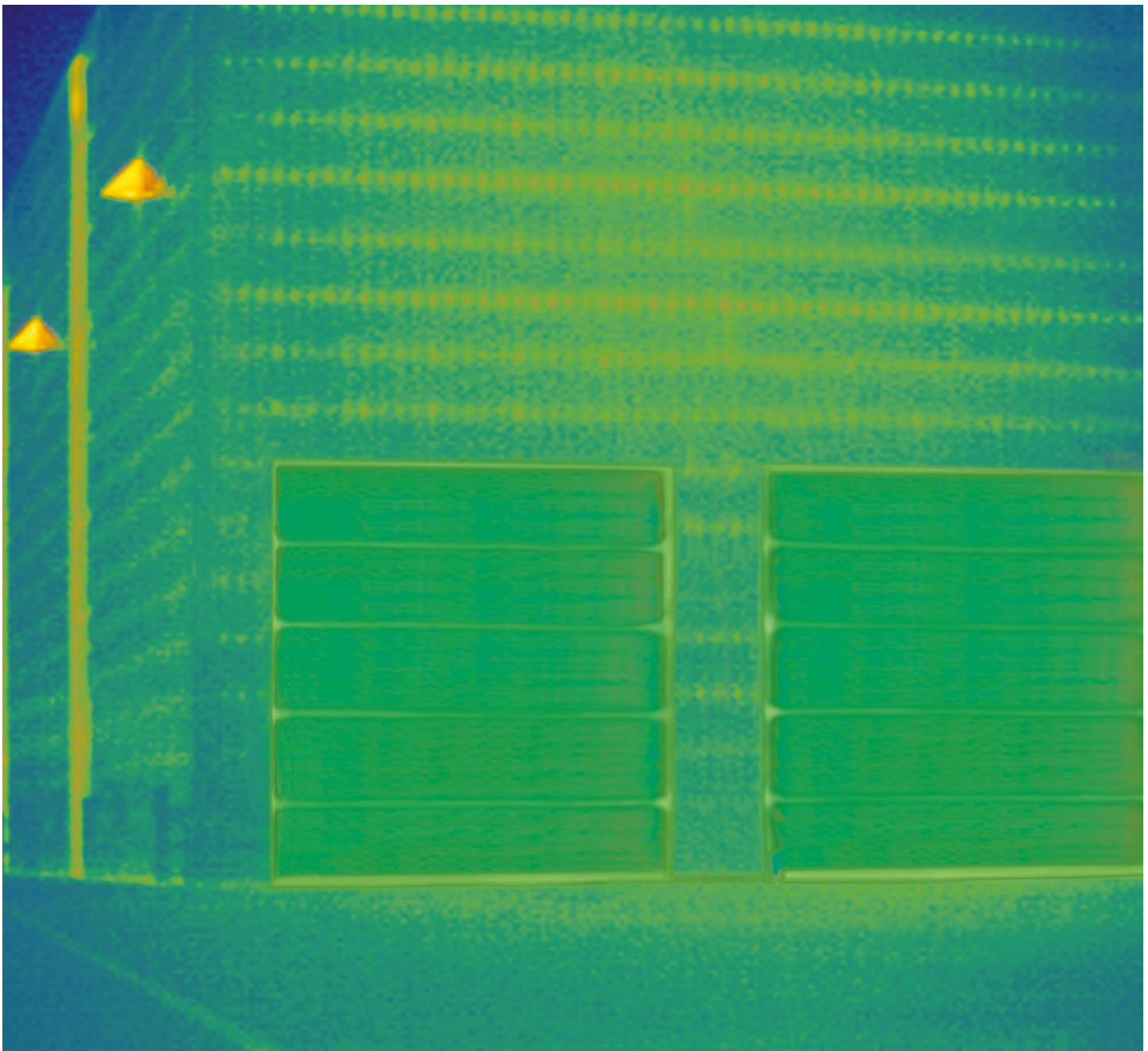

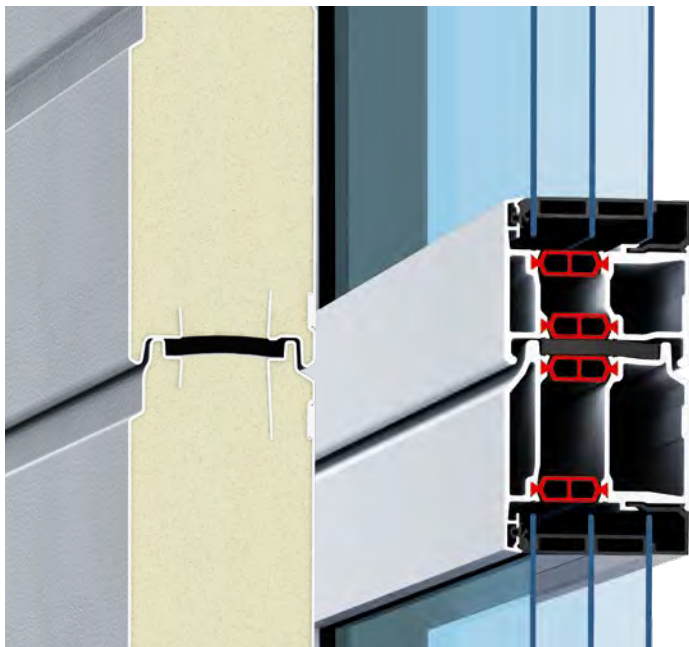

Beste Wärmedämmung

U-Wert von bis zu 0,51 W/(m²·K)

ENERGIESPARTORE. Die serienmäßig thermisch getrennten Stahl-Lamellentore und Aluminium-Sektionaltore mit 67 mm Bautiefe überzeugen mit einer exzellenten Wärmedämmung und sparen so wertvolle Energiekosten. Mit optionalen 4-fachen Scheiben oder sogar Klimaglas kann der Wärmedämmwert noch einmal verbessert werden.

→ Weitere Informationen finden Sie ab Seite 40.

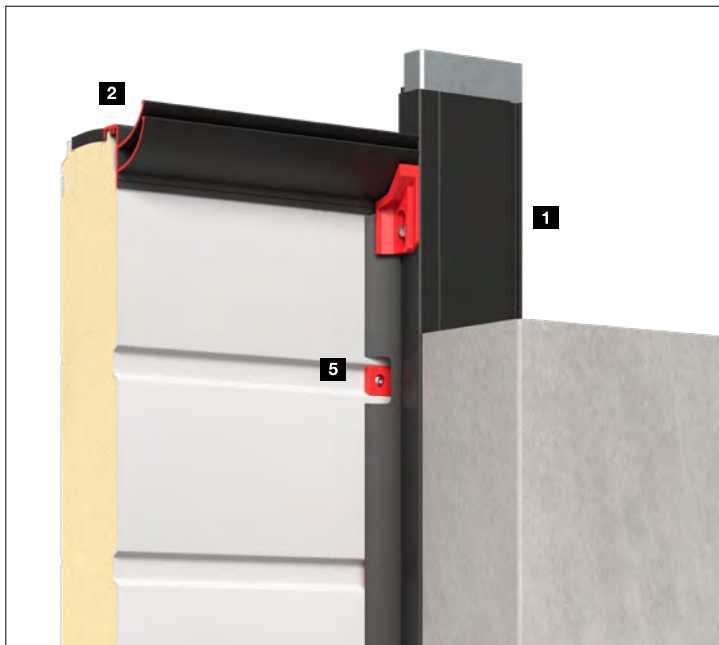

bis zu 21 %

bessere Wärmedämmung¹⁾



bis Klasse 4

geringere Luftdurchlässigkeit²⁾

ENERGIESPARAUSSTATTUNGEN. Der optionale ThermoFrame **1** zur thermischen Trennung von Zarge und Mauerwerk sowie Doppeldichtungen am Sturz **2** verbessern die Wärmedämmung und die Luftdichtheit Ihrer Tore. Details wie das Distanzprofil zur Unterfütterung der Zarge **3**, die zusätzliche Sturzgegendichtung **4** und optionale Füllstücke **5** reduzieren zusätzlich Energieverluste – besonders bei wechselnden klimatischen Bedingungen.

→ Weitere Informationen finden Sie auf Seite 59.

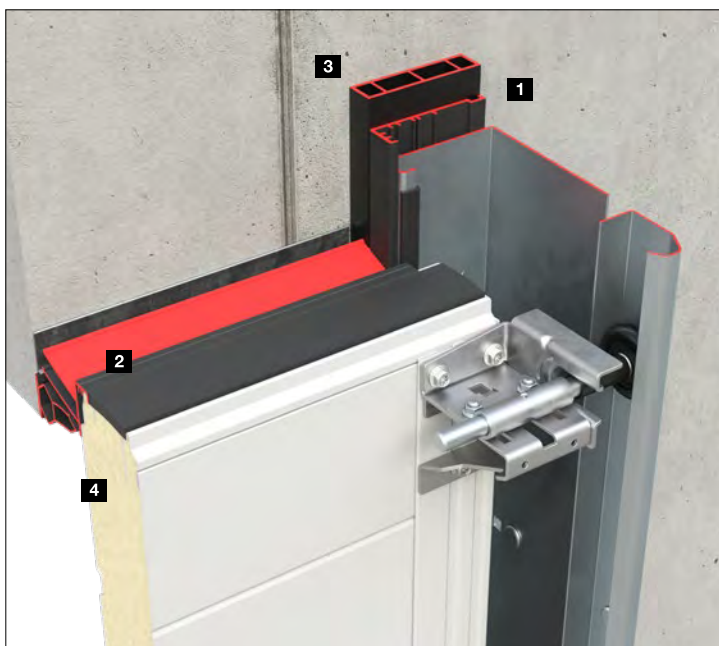

¹⁾ SPU 67 Thermo ohne Verglasung mit optionalem ThermoFrame bei einer Torfläche von 3000 × 3000 mm

²⁾ SPU 67 Thermo, ohne Verglasung mit optionalem ThermoFrame und Set „Erhöhte Luftdichtheit“

OBEN. SPU 67 Thermo (linke Abb.)
und ALR 67 Thermo (rechts Abb.)

MITTE. Ansicht von außen

UNTEN. Ansicht von innen

Perfekte Transparenz

Aluminium-Rahmentore stehen für viel Licht in der Halle und eine elegante Toransicht. Die serienmäßige Duratec Kunststoffverglasung bietet eine dauerhaft klare Durchsicht und die abgestimmten Aluminiumprofile überzeugen mit einer harmonischen Gesamtansicht. Das gilt auch für die Kombination von Toren mit unterschiedlichen Bautiefen. So zeigt sich Ihr Unternehmen in jedem Fall von seiner besten Seite.



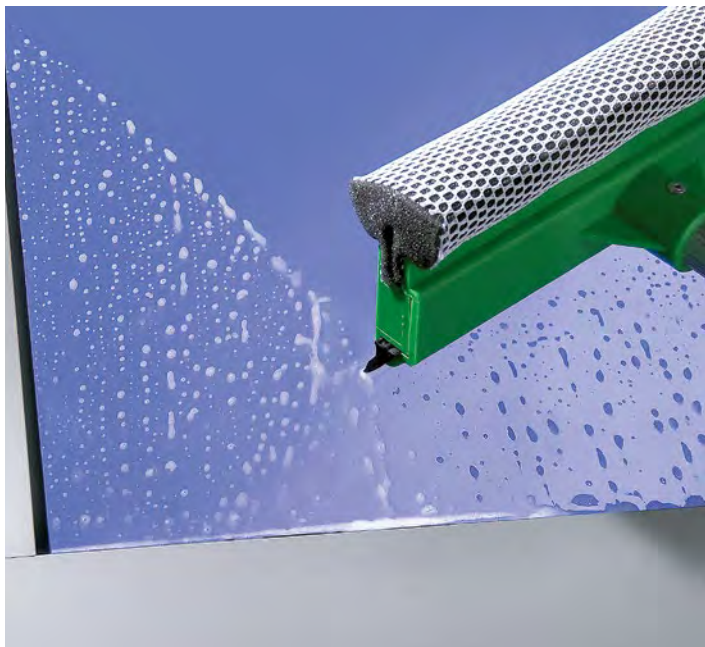

Nur bei Hörmann
Duratec Kunststoffverglasung



Duratec
höchst kratzfeste
Kunststoffverglasung

DAUERHAFT KLARE DURCHSICHT. Eine spezielle Oberflächenbeschichtung in Autoscheinwerfer-Qualität schützt die Duratec Kunststoffverglasung nachhaltig vor Reinigungsspuren und Kratzern. So bleibt der gepflegte Eindruck trotz starker Beanspruchung in rauer Industrieumgebung lange erhalten. Die Duratec-Verglasung erhalten Sie serienmäßig bei allen Sektionaltoren mit klarer Kunststoffverglasung.



Sehen Sie den Kurzfilm auf YouTube oder
www.hoermann.de/mediacenter

HARMONISCHES DESIGN. Sektionaltore, Schlupftürtore, Nebentüren und Blenden sind so konzipiert, dass sich beim Einbau in einer Gebäudeflucht eine stimmige Gesamtansicht aller Elemente ergibt. Die Sprossen der Aluminium-Rahmen sind ansichtsgleich in einer Flucht angeordnet – sowohl bei Standard- als auch bei thermisch getrennten Profilen sowie bei Bautiefe 42 und Bautiefe 67.

Ausstattungen für mehr Sicherheit und Komfort

Wir bieten Ihnen eine große Auswahl an Ausstattungselementen, mit denen Sie jedes Tor ganz einfach an Ihre Anforderungen anpassen. Beispielsweise die Schlupftür ohne Stolperschwelle für den komfortablen Durchgang. Zusätzliche Sicherheit bieten optionale einstellbare Dreh- und Schubriegel, auch in Kombination mit einem Außengriff, um das Tor sicher zu verschließen und komfortabel von außen zu öffnen, oder die RC2-Sicherheitsausstattung.





Nur bei Hörmann
Beidseitige Aufschiebesicherung



**Aufschiebesicherung
serienmäßig**



**optional mit RC2-
Sicherheitsausstattung**
geprüft und zertifiziert



**extraflache
Schwelle**

ZUVERLÄSSIGE EINBRUCHHEMMUNG. Die serienmäßige Aufschiebesicherung funktioniert mechanisch und schützt somit Ihre Waren und Maschinen auch bei Stromausfall wirksam.

Optional erhalten Sie Lamellentore, Schlupftüren und Nebentüren auch in der geprüften und zertifizierten RC2-Sicherheitsausstattung sowohl in 42 mm Bautiefe als auch in 67 mm Bautiefe.

→ Weitere Informationen finden Sie auf Seite 75.

KOMFORTABLES UND SICHERES ARBEITEN. Die extraflache Edelstahl-Schwelle bei Schlupftüren (Abb. links) erleichtert das Arbeiten und reduziert Unfälle. Das Stolperrisiko wird vermindert und das Überfahren mit Rollwagen gelingt deutlich leichter. Unter bestimmten Voraussetzungen können Schlupftüren ohne Stolperschwelle sogar als Fluchttür und als barrierefreier Durchgang eingesetzt werden.

→ Weitere Informationen finden Sie ab Seite 64.

Individuelle Torlösungen

Die platzsparenden Torsysteme passen sich durch unterschiedliche Beschlagsarten jeder Gebäudearchitektur an. Das sorgt bei Neubau und Renovierung für Planungssicherheit. Hörmann bietet Ihnen maßgeschneiderte Lösungen: von speziellen Toren für Logistikunternehmen über Tiefgaragentore bis hin zur Integration der Tore in Fassaden mit einer flächenbündigen Gestaltung.





VOLLE DURCHFARTSHÖHE. Die lichte Durchfahrtshöhe bei Niedrigsturzbeschlag mit Schwenkmechanismus kann bei entsprechender Torausführung und -größe die volle Torhöhe erreichen und das bei nur 200 mm Sturzbedarf. Das ist besonders in Tiefgaragen von Vorteil.

PASSENDE MONTAGELÖSUNGEN. Mit über 30 Beschlagsarten lassen sich Industrie-Sektionaltore je nach Anforderung optimal in Ihrer Halle einbauen. Detaillösungen wie untenliegende Federwellen oder einstellbare Bauteile erleichtern zudem die Wartung und machen die Tore besonders servicefreundlich.

→ Weitere Informationen finden Sie ab Seite 60.





24

Logistik
Handel



26

Lagerhallen
Landwirtschaftliche Gebäude



28

Öffentliche Bauten
Feuerwehren



30

Werkstätten
Autohäuser



32

Sammelgaragen



34

Repräsentative Gebäude
Bauseitige Beplankungen





OBEN LINKS. SPU F42 mit guter Wärmedämmung für beheizte Hallen

OBEN RECHTS. SPU F42 Parcel für das Be- und Entladen von LKW und Transportern an einer Ladestation

UNTEN LINKS. SPU 67 Thermo in Kombination mit Hörmann Vorsatzschleusen, DOBO-Ladebrücken und aufblasbare Torabdichtungen für den Einsatz in der Lebensmittel- und Kühllogistik

UNTEN RECHTS. Tiefergeführtes Sektionaltor SPU F42 in Kombination mit isolierten Ladebrücken und Torabdichtungen von Hörmann



LOGISTIK- UND HANDELSZENTREN. Hörmann Industrie-Sektionaltore und Antriebe sind optimal auf die Hörmann Verladetechnik abgestimmt. So erhalten Sie eine Logistikhösung, die in Sachen Wärmeeffizienz und Funktion perfekt Ihren Anforderungen entspricht. Doppelwandige Lamellentore SPU F42 / SPU 67 Thermo empfehlen sich für beheizte Hallen, um Energieverluste möglichst gering zu halten. Das SPU F42 / APU F42 Parcel wurde speziell für Paketdienste entwickelt.

→ Weitere Informationen zum SPU F42 / SPU 67 Thermo finden Sie ab Seite 42.

→ Weitere Informationen zum SPU F42 / APU F42 Parcel finden Sie ab Seite 54.

LAGERHALLEN UND LANDWIRTSCHAFTLICHE GEBÄUDE. Die robusten Lamellentore sind für den rauen Arbeitsalltag in Industrie, Gewerbe und Landwirtschaft ausgelegt. Einen einfachen und sicheren Personendurchgang bietet eine Schlupftür ohne Stolperschwelle und mit optionalen Verglasungen gelangt Tageslicht in die Halle.

→ Weitere Informationen zur Schlupftür ohne Stolperschwelle finden Sie ab Seite 64.





OBEN. SPU F42 mit Schlupftür ohne Stolperschwelle für einen einfachen Personendurchgang

UNTEN LINKS. SPU 67 Thermo für große Toröffnungen

UNTEN RECHTS. SPU F42 mit turboschneller Toröffnung von bis zu 1 m/s beim Antrieb WA 500 FU und Steuerung 560



ÖFFENTLICHE BAUTEN UND FEUERWEHREN. Großflächige Verglasungen bieten viel Licht in der Halle und dank serienmäßiger Duratec Kunststoffverglasung eine dauerhaft klare Durchsicht. Der PU-ausgeschäumte Lamellensockel beim APU F42 / APU 67 Thermo ist kostengünstig und unempfindlich gegen Verschmutzung.

→ Weitere Informationen zum APU F42 / APU 67 Thermo finden Sie ab Seite 44.





OBEN LINKS. APU 67 Thermo mit hoher Wärmedämmung und robustem Lamellensockel

OBEN RECHTS. SPU 67 Thermo mit Aluminiumverglasungsrahmen

UNTEN. ALR F42 mit Vollverglasung für mehr Licht in der Halle





OBEN. ALR 67 Thermo Glazing mit Echtglas-scheiben

UNTEN LINKS. APU F42 mit ansichtsgleicher Verglasungsaufteilung bei Toren mit Schlupftür und Toren ohne Schlupftür

UNTEN RECHTS. ALR F42 mit Vollverglasungen für Licht im Arbeitsbereich; ansichtsgleiche Nebentür NT 60





WERKSTÄTTEN UND AUTOHÄUSER.

Durch großflächige Verglasungen aus Echtglas wird das ALR F42 Glazing zum Schaufenster und zieht so potenzielle Kunden an. Die serienmäßige Duratec Kunststoffverglasung beim ALR F42 / ALR 67 Thermo sorgt für eine dauerhaft klare Durchsicht. Und eine Schlupftür ohne Stolperschwelle bietet einen servicefreundlichen Durchgang.

→ Weitere Informationen ALR F42 Glazing / ALR 67 Thermo Glazing finden Sie ab Seite 48.

→ Weitere Informationen ALR F42 / ALR 67 Thermo finden Sie ab Seite 46.





OBEN LINKS. ALR F42 mit bauseitigen Gitterplatten

OBEN RECHTS. ALR F42 mit Streckgitterfüllung

UNTEN. ALR F42 mit PU-Sandwichfüllung





SAMMELGARAGEN. Speziell für diesen Einsatzbereich bietet Hörmann komplett aufeinander abgestimmte Systeme aus Tor, Antrieb und umfassendem Zubehörprogramm von der Standsäule bis zur Signalleuchtenanlage.

→ Weitere Informationen zu Antrieben und Zubehör finden Sie ab Seite 78.

REPRÄSENTATIVE GEBÄUDE. Exklusiv verglaste Tore mit einem spannenden Mix aus Spiegelung und Durchsicht oder mit abgestimmten Fassadenplatten als Toroberfläche – Hörmann bietet die perfekte Torlösung für anspruchsvolle Architektur.

→ Weitere Informationen zum ALR F42 Vitraplan und ALR F42 Vitraplan AT finden Sie ab Seite 50.





OBEN. ALR F42 Vitraplan mit grau getönter Verglasung
in Glasfassade integriert

UNTEN LINKS. ALR F42 Vitraplan mit modernen Fassadenplatten
ALUCOBOND® naturAL Reflect 405 .NEU

UNTEN RECHTS. ALR F42 Vitraplan mit grau getönter Verglasung

BAUSEITIGE BEPLANKUNGEN. Gestalten Sie Ihr Sektionaltor ganz nach Ihren Vorstellungen mit Holz, Metall, Keramik, Kunststoff oder weiteren Werkstoffen. Die Torbasis für die Fassadenbeplankung bildet ein Industrie-Sektionaltor ALR F42 mit Aluminium-Rahmenkonstruktion und PU-Sandwichfüllung.

→ Weitere Informationen zum ALR F42 zur bauseitigen Beplankung finden Sie ab Seite 52.





OBEN RECHTS. ALR F42 mit bauseitiger, flächenbündiger Beplankung aus Schichtpressplatten

UNTEN. ALR F42 mit bauseitiger, flächenbündiger Beplankung aus Aluminium-Verbundplatte





40



70



78



Ausführungen. Zubehör. Technik.

- 40 Lamellen- und Rahmenausführungen
- 42 Doppelwandige Stahl-Lamellentore
- 44 Verglaste Aluminium-Sektionaltore mit Lamellensockel
- 46 Verglaste Aluminium-Sektionaltore
- 48 Großflächig verglaste Aluminium-Sektionaltore
- 50 Aluminium-Sektionaltore für anspruchsvolle Architektur
- 52 Aluminium-Sektionaltore für bauseitige Beplankung
- 54 Logistiktore
- 56 Ausstattungen
- 64 Schlupftüren ohne Stolperschwelle
- 68 Nebentüren
- 70 Individuelle Farbgebung
- 72 Verglasungen und Füllungen
- 75 Sicherheitsausstattung
- 77 Bedienmöglichkeiten für handbetätigte Tore
- 78 Antriebe und Steuerungen
- 104 Technische Daten

Lamellen- und Rahmenausführungen

Übersicht



42 mm Bautiefe

Die Stahl-Lamellen **1** und Aluminium-Rahmen **2** sind für den robusten Arbeitsalltag in der Industrie und im Gewerbe ausgelegt und bieten eine gute Wärmedämmung. Bei höheren Anforderungen an Wärmedämmung und maximale Transparenz empfehlen sich Tore mit thermisch getrennten Aluminium-Rahmen **3**.

67 mm Bautiefe

Die serienmäßig thermisch getrennten Stahl-Lamellen **4** und Aluminium-Rahmen **5** überzeugen mit einer exzellenten Wärmedämmung von bis zu $0,51 \text{ W}/(\text{m}^2 \cdot \text{K})$ beim SPU 67 Thermo und ermöglichen Torgrößen von bis zu 10 m Torbreite. Die thermische Trennung von Außen- und Innenseite vermindert auch die Bildung von Kondenswasser an der Torinnenseite.



Ansichtsgleich
in beiden Bautiefen

Beide Bautiefen können je nach Anforderungen im Objekt kombiniert werden, da die Toransicht 100%ig ansichtsgleich ist.

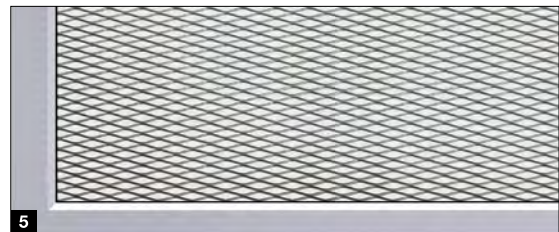
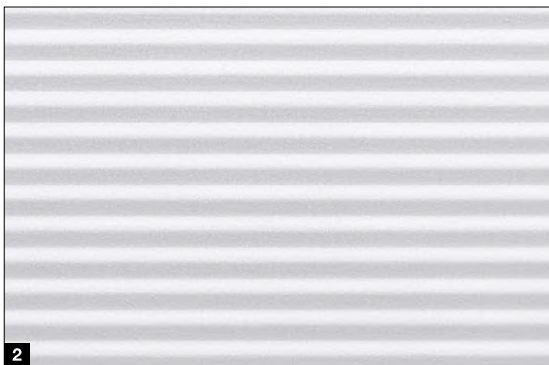

Stahl-Lamellen

Die doppelwandigen PU-ausgeschäumten Lamellen sind besonders robust und durch die feuerverzinkte Stahloberfläche mit hafterer Grundbeschichtung (2K PUR) optimal gegen Witterungseinflüsse geschützt. Sie werden bei Stahl-Lamellentoren und verglasten Aluminium-Rahmentoren mit Lamellensockel eingesetzt.

1 Die unempfindliche Stucco Oberfläche bietet eine gleichmäßige Sicking in 125 mm Abständen auf der Lamelle sowie im Lamellenübergang. Leichte Kratzer oder Schmutzspuren fallen auf dieser Oberfläche nicht so schnell auf.

2 Die elegante Micrograin Oberfläche überzeugt mit einer glatten Oberfläche und der charakteristischen feinen Linienstruktur. Diese Oberfläche harmoniert besonders gut mit modernen Fassaden, die durch eine klare Formensprache gekennzeichnet sind.

Die Torinnenseite wird Stucco geprägt in Grauweiß, RAL 9002, geliefert.

Aluminium-Rahmen

Die Aluminium-Rahmen sind aus hochwertigen stranggepressten Profilen gefertigt. Sie werden bei verglasten Aluminium-Rahmentoren und als Verglasungselement bei Stahl-Lamellentoren eingesetzt.

Verglasungen **3**

Die serienmäßige 2-fach (bei 42 mm Bautiefe) oder 3-fach (bei 67 mm Bautiefe) Duratec Kunststoffverglasung bietet höchste Kratzfestigkeit und gute Wärmedämmung. Bei höheren Anforderungen an Wärmedämmung empfehlen sich 4-fach Verglasungen oder Klimadoppelscheiben.

Paneele **4**

Die doppelwandigen Paneele eignen sich besonders als robustes Bodenprofil bei verglasten Rahmentoren.

Gitterfüllungen **5**

Für Sammelgaragen bieten Streckgitter oder Lochblechfüllungen eine optimale Belüftung.

→ Weitere Informationen finden Sie ab Seite 72.

Doppelwandige Stahl-Lamellentore

SPU F42 / SPU 67 Thermo



Ansichtsgleich

in beiden Bautiefen

- robuste PU-ausgeschäumte Stahl-Lamellen
- wahlweise mit Stucco **1** oder Micrograin **2** Oberfläche
- optionale Lamellenfenster oder Aluminium-Verglasungsrahmen
- gute Wärmedämmung beim SPU F42
- beste Wärmedämmung beim SPU 67 Thermo mit thermisch getrennten Lamellen



Tortyp

SPU F42

SPU 67 Thermo

	ohne Schlupftür	mit Schlupftür	ohne Schlupftür	mit Schlupftür
Torgröße				
Breite max. (mm)	8000	7000	10000	7000
Höhe max. (mm)	7500	7500	7500	7500

Konstruktion

Bautiefe (mm)	42	42	67	67
Stahl-Lamellen	●	●	●	●
Aluminium-Rahmen	○	○	○	○
thermisch getrennt	-	-	●	●

Wärmedämmung EN 13241, Anhang B EN 12428

U-Wert in $W/(m^2 \cdot K)$ bei einer Torfläche von 5000×5000 mm

geschlossenes Sektionaltor mit ThermoFrame	1,0	1,2	0,62	0,82
Lamelle	0,94	1,2	0,51	0,75
Lamelle	0,50	0,50	0,33	0,33

- = serienmäßig
- = optional als Verglasung
- = nicht erhältlich

Beispieltorausführungen

Torbreite bis 4500 mm
(Beispiel 4500 × 4500 mm)

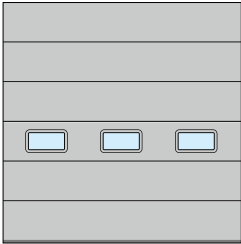

SPU F42
Lamellenfenster Typ E
gleichmäßige Feldaufteilung

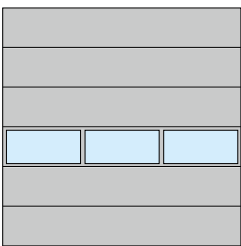

SPU F42, SPU 67 Thermo
Aluminium-Verglasungsrahmen
gleichmäßige Feldaufteilung

Torbreite bis 5500 mm
(Beispiel 5500 × 4500 mm)



SPU F42, SPU 67 Thermo
Lamellenfenster Typ D
Schlupftüranordnung links

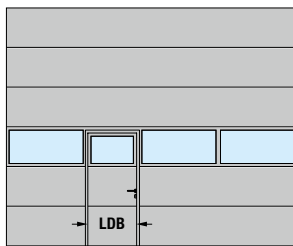

SPU F42, SPU 67 Thermo
Aluminium-Verglasungsrahmen
Schlupftüranordnung links

Torbreite über 5500 mm
(Beispiel 7000 × 4500 mm)

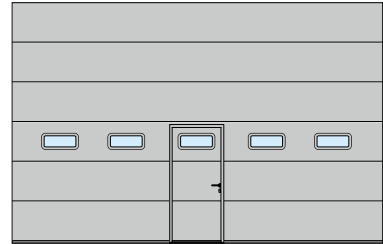

SPU F42, SPU 67 Thermo
Lamellenfenster Typ A
Schlupftüranordnung Mitte

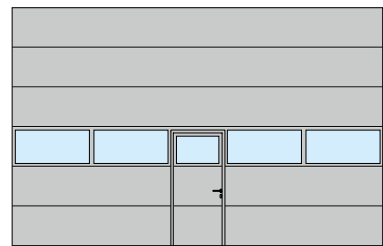

SPU F42, SPU 67 Thermo
Aluminium-Verglasungsrahmen
Schlupftüranordnung Mitte

Hinweis

Das SPU F42 Plus erhalten Sie auf Anfrage in zahlreichen Tormotiven und Oberflächen wie Hörmann Garagen-Sektionaltore.

Lichte Durchgangsbreite (LDB) Schlupftür
SPU F42: 940 mm
SPU 67 Thermo: 905 mm

Tipp

Effiziente Wärmedämmung

mit einem U-Wert bis zu 0,51 W/(m²·K)

Beheizte Hallen benötigen gut gedämmte Industrie-Sektionaltore, um Energieverluste möglichst gering zu halten. Hörmann Industrie-Sektionaltore mit thermisch getrennten 67 mm dicken Lamellen dämmen sehr effektiv und sparen so Energiekosten. Eine bis zu 21 % bessere Wärmedämmung erhalten Sie zusätzlich mit dem optionalen ThermoFrame, der die Zarge und das Mauerwerk thermisch voneinander trennt und zudem durch Doppeldichtungen das Tor besser abdichtet.

→ Weitere Informationen finden Sie auf Seite 59.



Verglaste Aluminium-Sektionaltore mit Lamellensockel

APU F42, APU F42 Thermo, APU 67 Thermo



Ansichtsgleich
in beiden Bautiefen



Duratec
höchst kratzfeste
Kunststoffverglasung

- großflächige Aluminium-Verglasungsrahmen
- robuster PU-ausgeschäumter Stahl-Lamellensockel
- gute Wärmedämmung beim APU F42
- sehr gute Wärmedämmung beim APU F42 Thermo mit thermisch getrennte Lamellen
- beste Wärmedämmung beim APU 67 Thermo mit thermisch getrennten Lamellen



Tortyp	APU F42		APU F42 Thermo		APU 67 Thermo	
	ohne Schlupftür	mit Schlupftür	ohne Schlupftür	mit Schlupftür	ohne Schlupftür	mit Schlupftür
Torgröße						
Breite max. (mm)	8000	7000	7000	7000	10000	7000
Höhe max. (mm)	7500	7500	7500	7500	7500	7500
Konstruktion						
Bautiefe (mm)	42	42	42	42	67	67
Stahl-Lamellen	■	■	■	■	■	■
Aluminium-Rahmen	●	●	●	●	●	●
thermisch getrennt	-	-	●	●	●	●
Wärmedämmung EN 13241, Anhang B EN 12428						
U-Wert in W/(m ² ·K) bei einer Torfläche von 5000 × 5000 mm						
serienmäßige Doppelscheibe	3,4	3,6	2,9	3,1	-	-
mit ThermoFrame	3,3	3,6	2,8	3,1	-	-
serienmäßige Dreifachscheibe	-	-	-	-	2,1	2,3
mit ThermoFrame	-	-	-	-	2,0	2,2
optionale Klimadoppelscheibe, ESG	2,5	2,7	2,0	2,2	1,6	1,8
mit ThermoFrame	2,4	2,6	1,9	2,1	1,5	1,7

- = serienmäßig
- = serienmäßig als Bodensektion
- = nicht erhältlich

Beispieltorausführungen

Torbreite bis 4500 mm
(Beispiel 4500 × 4500 mm)

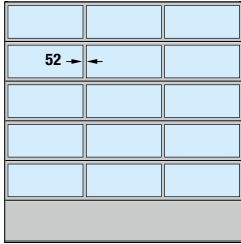

APU F42, APU F42 Thermo,
APU 67 Thermo
gleichmäßige Felddaufteilung

Torbreite bis 5500 mm
(Beispiel 5500 × 4500 mm)

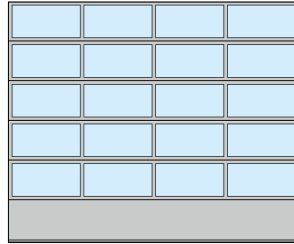

APU F42, APU F42 Thermo,
APU 67 Thermo
gleichmäßige Felddaufteilung

Torbreite über 5500 mm
(Beispiel 7000 × 4500 mm)

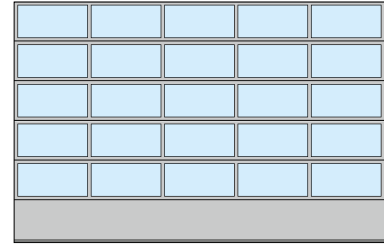

APU F42, APU F42 Thermo,
APU 67 Thermo
gleichmäßige Felddaufteilung

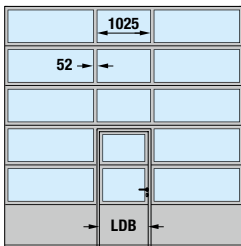

APU F42, APU F42 Thermo,
APU 67 Thermo
Schlupftüranordnung Mitte

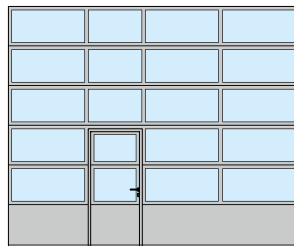

APU F42, APU F42 Thermo,
APU 67 Thermo
Schlupftüranordnung links

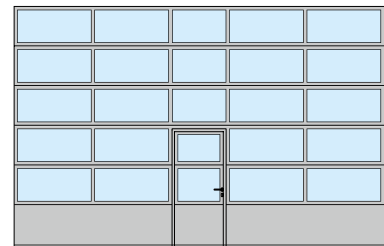

APU F42, APU F42 Thermo,
APU 67 Thermo
Schlupftüranordnung Mitte

Hinweis

Die gleichmäßige Felddaufteilung ist auf Anfrage auch mit Schlupftür möglich. Die Felddaufteilung der Schlupftüranordnung erhalten Sie auch bei Sektionaltoren ohne Schlupftür. Für die Modernisierung oder wenn die Ansichtsgleichheit zu bestehenden Sektionaltoren gewährleistet werden soll, erhalten Sie das APU F42 sowie das APU F42 Thermo auch mit 91 mm breiten Sprossen.

Lichte Durchgangsbreite (LDB) Schlupftür
APU F42, APU F42 Thermo: 940 mm
APU 67 Thermo: 905 mm

Besonders service- und reparaturfreundlich

Der 750 mm hohe Lamellensockel ist durch die gleichmäßige PU-Ausschäumung besonders robust und wahlweise in den Oberflächen Stucco **1** oder Micrograin **2** lieferbar. Bei größeren Beschädigungen kann dieser einfach und kostengünstig ausgetauscht werden.

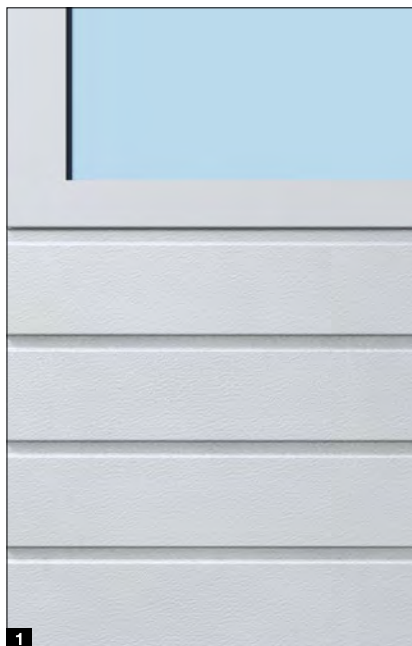

Verglaste Aluminium-Sektionaltore

ALR F42, ALR F42 Thermo, ALR 67 Thermo



Ansichtsgleich

in beiden Bautiefen



Duratec

höchst kratzfest
Kunststoffverglasung

- großflächige Aluminium-Verglasungsrahmen
- gute Wärmedämmung beim ALR F42
- sehr gute Wärmedämmung beim ALR F42 Thermo mit thermisch getrennte Lamellen
- beste Wärmedämmung beim ALR 67 Thermo mit thermisch getrennten Lamellen



Tortyp

ALR F42

ALR F42 Thermo

ALR 67 Thermo

ohne
Schlupftür

mit
Schlupftür

ohne
Schlupftür

mit
Schlupftür

ohne
Schlupftür

mit
Schlupftür

Torgröße

Breite max. (mm)

8000

7000

7000

7000

10000

7000

Höhe max. (mm)

7500

7500

7500

7500

7500

7500

Konstruktion

Bautiefe (mm)

42

42

42

42

67

67

Stahl-Lamellen

-

-

-

-

-

-

Aluminium-Rahmen

●

●

●

●

●

●

thermisch getrennt

-

-

●

●

●

●

Wärmedämmung EN 13241, Anhang B EN 12428

U-Wert in $W/(m^2 \cdot K)$ bei einer Torfläche von 5000×5000 mm

serienmäßige Doppelscheibe
mit ThermoFrame

3,6

3,8

3,0

3,2

-

-

mit ThermoFrame

3,6

3,8

3,0

3,2

-

-

serienmäßige Dreifachscheibe
mit ThermoFrame

-

-

-

-

2,2

2,4

mit ThermoFrame

-

-

-

-

2,1

2,3

optionale Klimadoppelscheibe, ESG

2,7

2,9

2,1

2,3

1,7

1,9

mit ThermoFrame

2,6

2,8

2,0

2,2

1,6

1,8

● = serienmäßig

- = nicht erhältlich

Beispieltorausführungen

Torbreite bis 4500 mm
(Beispiel 4500 × 4500 mm)

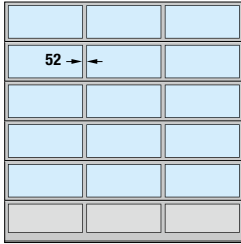

ALR F42, ALR F42 Thermo, ALR 67 Thermo
gleichmäßige Felddaufteilung

Torbreite bis 5500 mm
(Beispiel 5500 × 4500 mm)

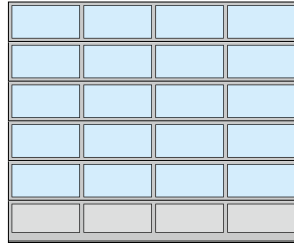

ALR F42, ALR F42 Thermo, ALR 67 Thermo
gleichmäßige Felddaufteilung

Torbreite über 5500 mm
(Beispiel 7000 × 4500 mm)

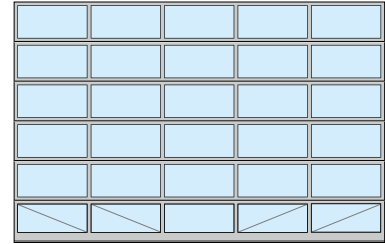

ALR F42, ALR F42 Thermo, ALR 67 Thermo
gleichmäßige Felddaufteilung, Vollverglasung

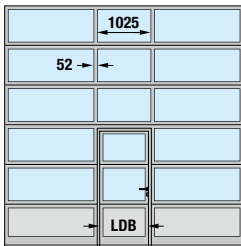

ALR F42, ALR F42 Thermo, ALR 67 Thermo
Schlupftüranordnung Mitte

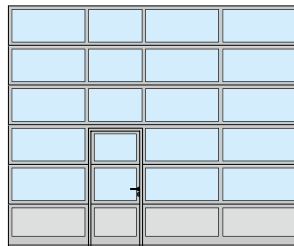

ALR F42, ALR F42 Thermo, ALR 67 Thermo
Schlupftüranordnung links

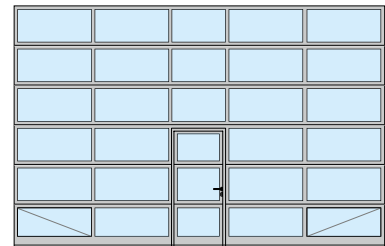

ALR F42, ALR F42 Thermo, ALR 67 Thermo
Schlupftüranordnung Mitte, Vollverglasung

Hinweis

Die gleichmäßige Felddaufteilung ist auf Anfrage auch mit Schlupftür möglich. Die Felddaufteilung der Schlupftüranordnung erhalten Sie auch bei Toren ohne Schlupftür. Für die Modernisierung oder wenn die Ansichtsgleichheit zu bestehenden Sektionaltoren gewährleistet werden soll, erhalten Sie das ALR F42 / ALR F42 Thermo auch mit 91 mm breiten Sprossen. Selbstverständlich sind auch individuelle Anordnungen der Glas- und Paneelfüllungen sowie Vollverglasung möglich. Zur besseren Stabilität sind bei Toren mit Vollverglasung (ab 5510 mm Torbreite) und bei Toren mit Echtglas und Schlupftür (ab 4510 mm Torbreite) die unteren Verglasungsfelder auf der Innenseite mit diagonalen Statikverstreben ausgestattet.

Lichte Durchgangsbreite (LDB) Schlupftür
ALR F42, ALR F42 Thermo: 940 mm
ALR 67 Thermo: 905 mm

Optionale Füllungen

Das untere Torglied liefern wir serienmäßig mit PU-Sandwich-Füllung, beidseitig Stucco geprägt. Optional erhalten Sie das Tor ohne Aufpreis mit Vollverglasung für maximale Transparenz. Je nach Anforderungen erhalten Sie weitere Verglasungsvarianten, Sandwichfüllungen oder Lüftungsgitter.

→ Weitere Informationen finden Sie ab Seite 72.

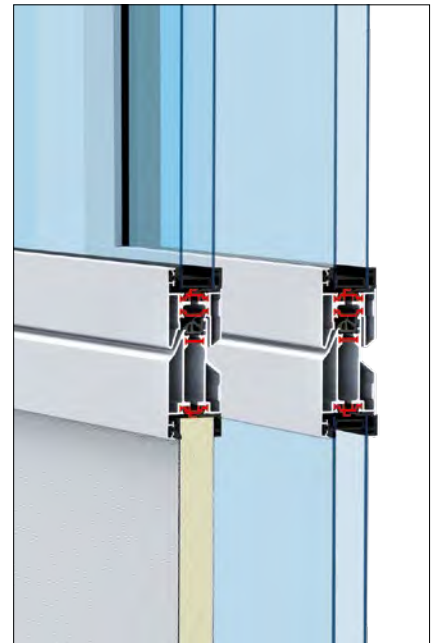

Großflächig verglaste Aluminium-Sektionaltore

ALR F42 Glazing, ALR 67 Thermo Glazing



Ansichtsgleich
in beiden Bautiefen



Echtglas

- Schaufenstertor für einen ungestörten Blick in Ausstellungsräume
- durchgehende Verglasungsfelder bis 3330 mm Torbreite ohne senkrechte Sprosse
- exakt gleichmäßig aufgeteilte Verglasungsfelder
- gute Wärmedämmung beim ALR F42 Glazing
- beste Wärmedämmung beim ALR 67 Thermo mit thermisch getrennten Aluminium-Verglasungsrahmen



Tortyp	ALR F42 Glazing	ALR 67 Thermo Glazing
Torgröße		
Breite max. (mm)	5500	5500
Höhe max. (mm)	4000	4000
Konstruktion		
Bautiefe (mm)	42	67
Stahl-Lamellen	–	–
Aluminium-Rahmen	●	●
thermisch getrennt	–	●
Wärmedämmung EN 13241, Anhang B EN 12428 U-Wert in W/(m ² ·K) bei einer Torfläche von 5000 x 5000 mm		
serienmäßige Einzelscheibe, VSG	6,1	–
serienmäßige Doppelscheibe, ESG	–	3,0
mit ThermoFrame	–	2,9
optionale Klimadoppelscheibe, ESG	2,7	1,8
mit ThermoFrame	2,6	1,7

● = serienmäßig
– = nicht erhältlich

Beispielerausführungen

Torbreite bis 3330 mm
(Beispiel 3300 × 3500 mm)

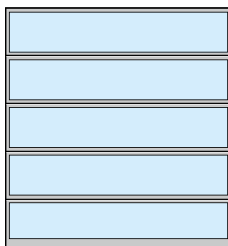

ALR F42 Glazing, ALR 67 Thermo Glazing

Torbreite über 3330 mm
(Beispiel 4500 × 3500 mm)

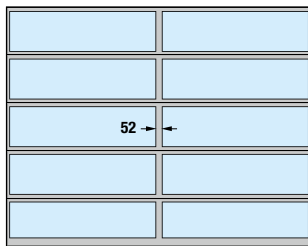

ALR F42 Glazing, ALR 67 Thermo Glazing
mit Senkrechtsprosse

Hinweis

Für die Modernisierung oder wenn die Ansichtsgleichheit zu bestehenden Sektionaltoren gewährleistet werden soll, erhalten Sie das ALR F42 Glazing auch mit 91 mm breiten Sprossen.

Tipp

Effiziente Wärmedämmung

mit einem U-Wert bis zu 1,7 W/(m²·K)

Beheizte Verkaufsräume

Das ALR 67 Thermo Glazing ist thermisch getrennt und bietet beste Wärmedämmung bei maximaler Transparenz. Mit optionaler Klimaverglasung und ThermoFrame wird der Wärmedämmwert auf bis zu 1,7 W/(m²·K) gesenkt. So sparen Sie wertvolle Energie.

→ Weitere Informationen finden Sie ab Seite 72.

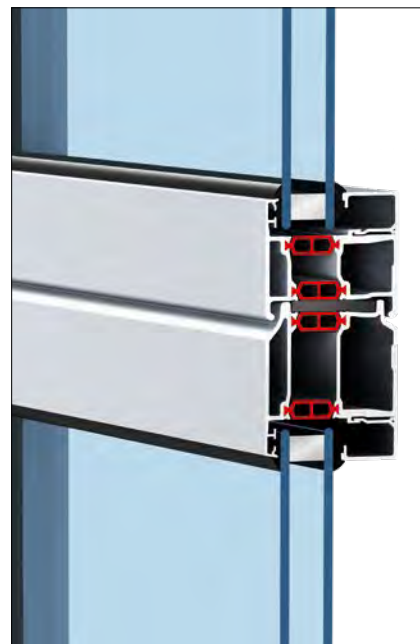

Aluminium-Sektionaltore für anspruchsvolle Architektur

ALR F42 Vitraplan, ALR F42 Vitraplan AT



Duratec

höchst kratzfeste Kunststoffverglasung
(ALR F42 Vitraplan)

- besonders elegante Gesamtansicht durch aufgesetzte, flächenbündige Verglasung oder Fassadenplatten
- verdeckt liegende, farblich abgestimmte Rahmenprofile
- attraktiver Blickfang an modernen Industriebauten und privaten, repräsentativen Gebäuden
- grau getönte Verglasung für einen spannenden Mix aus Spiegelung und Durchsicht beim ALR F42 Vitraplan
- **NEU.** moderne Fassadenplatten für eine harmonische Ansicht beim ALR F42 Vitraplan AT

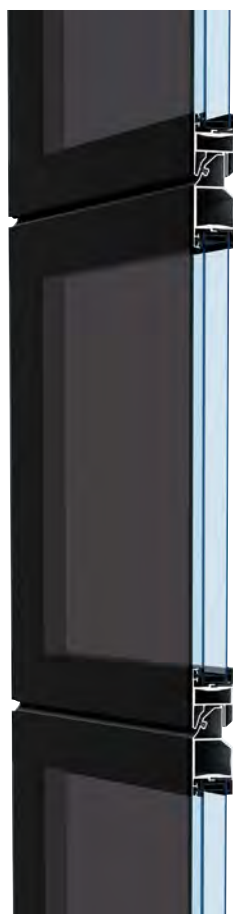

Tortyp

ALR F42 Vitraplan

ALR F42 Vitraplan AT .NEU

Torgröße

Breite max. (mm)

6000

6000

Höhe max. (mm)

7500

7500

Konstruktion

Bautiefe (mm)

42

42

Stahl-Lamellen

–

–

Aluminium-Rahmen

●

●

thermisch getrennt

–

–

Wärmedämmung EN 13241, Anhang B EN 12428

U-Wert in W/(m²·K) bei einer Torfläche von 5000 × 5000 mm

serienmäßige Doppelscheibe
mit ThermoFrame

3,2

3,2

optionale Dreifachscheibe
mit ThermoFrame

3,1

3,1

PU-Sandwichfüllung
mit ThermoFrame

2,6

2,6

● = serienmäßig

– = nicht erhältlich

Beispieltorausführungen

Torbreite bis 4500 mm
(Beispiel 4500 × 4500 mm)

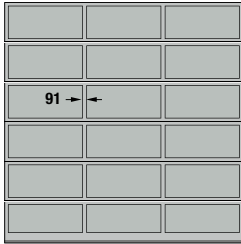

ALR F42 Vitraplan
gleichmäßige Feldaufteilung

Torbreite über 4500 mm
(Beispiel 5500 × 4500 mm)

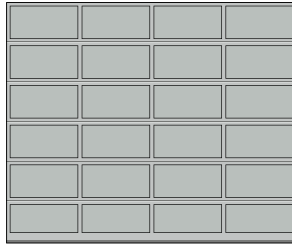

ALR F42 Vitraplan
gleichmäßige Feldaufteilung

Verglasung / Fassadenplatten

ALUCOBOND®

TRESPA®

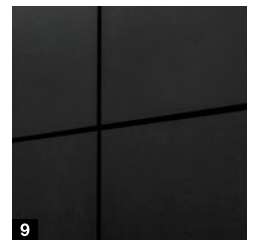
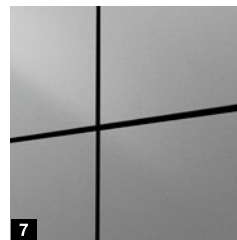
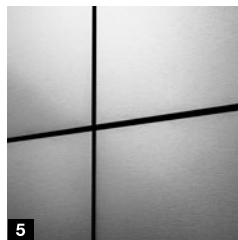
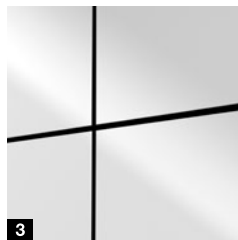
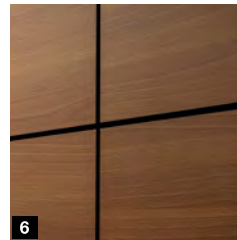
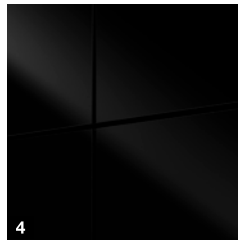
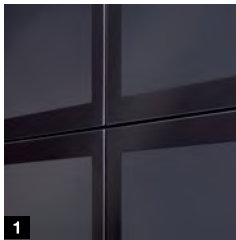

Vitraplan Verglasung

- 1 Grau getönt

ALUCOBOND® Fassadenplatten

- 2 naturAL Reflect 405*
- 3 Solid Colours Pure White 10 / 100
- 4 Solid Colours Black 326
- 5 naturAL Brushed 400

Weitere Information finden Sie unter
www.alucobond.com

TRESPA® METEON® Fassadenplatten

- 6 Italian Walnut NW08 Matt
- 7 Paris Silver LM 5101 Diffuse
- 8 Anthracite Grey A25.8.1 Satin
- 9 Natural Slate NA18 Matt

Weitere Information finden Sie unter
www.trespa.com

* Bei der ALUCOBOND®-Platte naturAL Reflect 405 handelt es sich um hochglänzendes Aluminium mit einer transparenten Schutzbeschichtung. Der metallische Glanz verleiht Objekten ein edles und lebendiges Aussehen. Naturgemäß kann es zu Spiegelungen kommen, die bauseitig, planerisch berücksichtigt werden müssen. Alternativ kann die Oberfläche naturAL Brushed 400 gewählt werden, die durch ihre Oberflächenstruktur evtl. störende Reflexionen verhindert.

Aluminium-Sektionaltore für bauseitige Beplankungen

ALR F42

- Rahmenprofile mit PU-Sandwichfüllung
- mit waagerechten Profilen zur Montage der Beplankung
- für fassadenbündige Beplankungen aus Holz, Metall oder anderen Werkstoffen

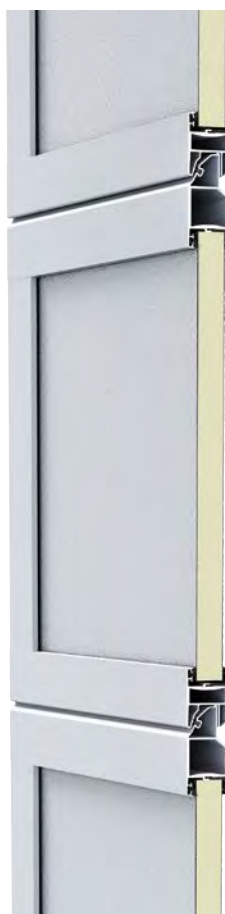

ALR F42

Die Torbasis für die Fassadenbeplankung bilden Rahmenprofile mit PU-Sandwichfüllung. Die Beplankung wird auf den waagerechten Profilen montiert. Optional erhalten Sie senkrechte Montageprofile, auf denen das Fassadenmaterial einfach und unsichtbar befestigt werden kann.

Die bauseitige flächenbündige Fassadenbeplankung können Sie ganz nach Ihren Vorstellungen mit Holz, Metall, Keramik, Kunststoff oder weiteren Werkstoffen gestalten. Bitte beachten Sie das maximale Flächengewicht der bauseitigen Beplankung.

→ Weitere Informationen finden Sie in den Planungshilfen.



Flächenbündiges
Fassadentor



Flächenbündiges
Fassadentor mit
Unterkonstruktion

Tortyp

ALR F42

Torgröße

abhängig vom Gewicht der bauseitigen Beplankung

Breite max. (mm)

7000

Höhe max. (mm)

4500

Konstruktion

Bautiefe (mm)

42

Stahl-Lamellen

–

Aluminium-Rahmen

●

thermisch getrennt

–

Wärmedämmung EN 13241, Anhang B EN 12428

U-Wert in $W/(m^2 \cdot K)$ bei einer Torfläche von 5000 x 5000 mm

PU-Sandwichfüllung

2,6

● = serienmäßig

– = nicht erhältlich

Auszug aus der Planungshilfe

Standard-Einbau in der Öffnung

Standard-Ausführung

- Horizontalschnitt Anschluss der Torzarge an der Fassadenwand **1**
- Vertikalschnitt Lamellenübergänge **2**

Ausführung mit Montageprofilen

- Horizontalschnitt Anschluss der Torzarge an der Fassadenwand **3**
- Vertikalschnitt Lamellenübergänge **4**

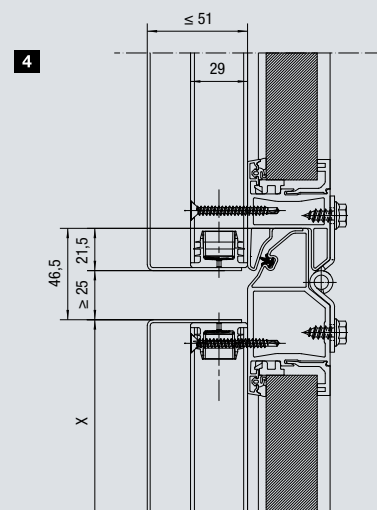
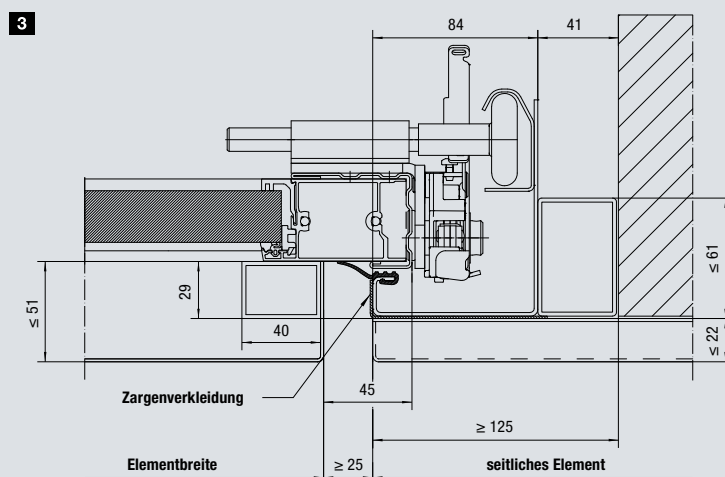
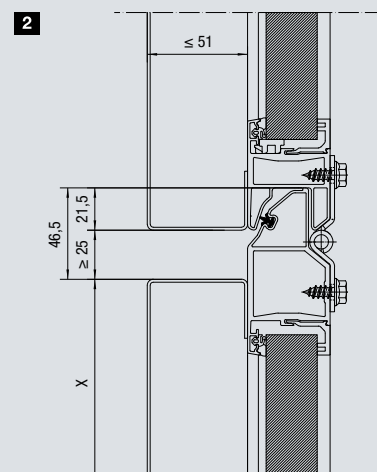
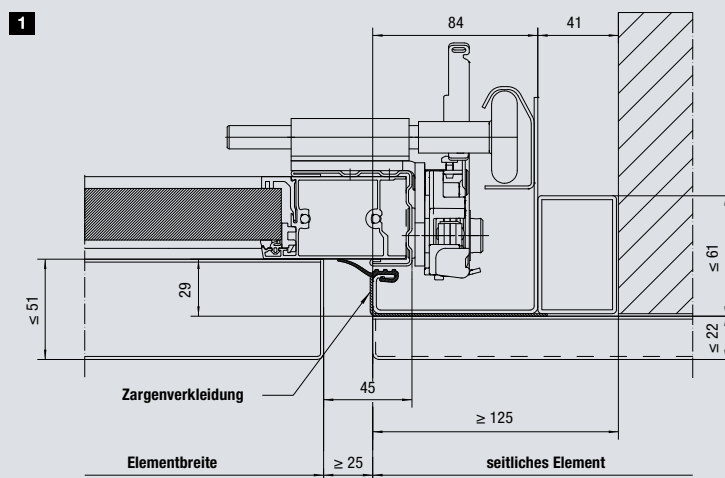

Logistiktore

SPU F42 Parcel / APU F42 Parcel

- robuste PU-ausgeschäumten Stahl-Lamellen mit guter Wärmedämmung beim SPU F42 Parcel
- Kombinationen aus großflächigen Aluminium-Verglasungsrahmen und robustem PU-ausgeschäumten Stahl-Lamellensockel beim APU F42 Parcel



Tortyp	SPU F42 Parcel	APU F42 Parcel
Torgröße inkl. Sockel		
Breite LZ (mm)	1500 – 3000	1500 – 3000
Höhe RM (mm)	3125 – 4250	3125 – 4250
Sockelhöhe SLH (mm)	500 – 1450	500 – 1450
Öffnungshöhe (mm)	2575 – 3700	2575 – 3700
Konstruktion		
Bautiefe (mm)	42	42
Stahl-Lamellen	●	■
Aluminium-Rahmen	○	●
thermisch getrennt	–	–
geschlossenes Sektionaltor	1,0	–
serienmäßige Doppelscheibe	–	3,4
Beschlagsausführungen	HP-Beschlag, VP-Beschlag	
Torbedienung	Antrieb WA 300 S4 (Totmannsteuerung) und Drucktaster DTH-R	
Optionen	Schubriegel als Nachtabschluss Drehriegel	

- = serienmäßig
- = untere Bodensektion
- = optionales Verglasungselement
- = nicht erhältlich

SPU F42 Parcel / APU F42 Parcel

Teilbare Industrietore

In Logistikzentren oder Lagerhallen von Paketdiensten sind bislang für die Be- und Entladung von LKW oder Wechselbrücken einerseits und Kleintransportern andererseits verschiedene Verladestellen nötig. Die Ladebodenhöhen der Transporter sind mit 55 cm viel niedriger als die der LKW und Wechselbrücken mit einer Höhe von ca. 1,35 m.

Mit dem Industrietor Parcel können beide Fahrzeugtypen an einer Verladestelle be- und entladen werden. Für die Verladung der LKW und Wechselbrücken wird der Lamellensockel vom Tor abgekoppelt und nur der obere Teil des Tores geöffnet **1**. Für die Verladung von Transportern ist der Lamellensockel (SLH) mit dem Tor gekoppelt und bleibt bei geöffnetem Tor im oberen Teil der Öffnung stehen **2**.

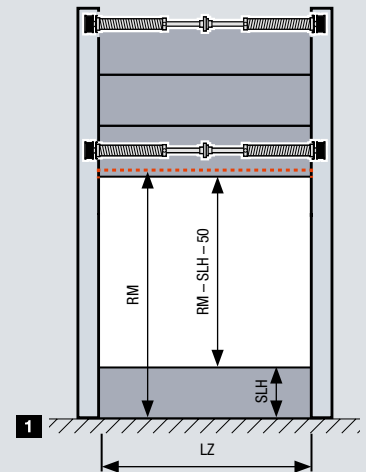

Vorteile durch die doppelte Nutzung der Verladestelle:

- Geringere Investitionen für z. B. Förderbänder, Verladestellen
- Geringere Personalkosten durch weniger Verladestellen
- Effizientere Auslastung der Verladestellen durch doppelte Nutzung

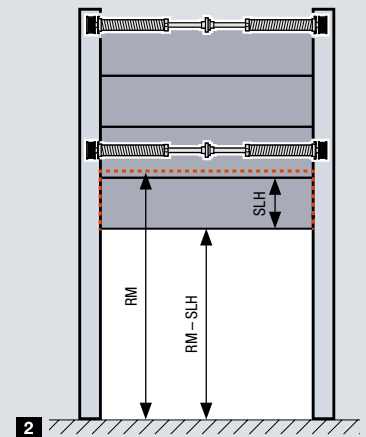

Variable Toröffnung

Beide Torsegmente werden durch separate Federn ausgeglichen und können somit unabhängig voneinander bewegt werden. Die Kraftbegrenzung des WA 300 S4 schützt effektiv vor Beschädigungen durch eventuelle Hindernisse.



Sichere und komfortable Bedienung

Die Bedienung erfolgt über den Drucktaster DTH-R (Totmannbetrieb). Verglasungen im Tor ermöglichen einen sichernden Blick nach draußen.



Einfaches Entkoppeln

Durch Umlegen des Treibriegels wird das untere Segment entkoppelt.

Innovative Konstruktion

Für eine langlebige Torfunktion





Nur bei Hörmann

- **NUR BEI HÖRMANN.** große Laufschienenbögen **1** für einen leisen, verschleißarmen Torlauf
- **NUR BEI HÖRMANN.** Doppelaufrollen **2** an der obersten Lamelle für eine besonders leise Torschließung
- einstellbare, kugelgelagerte Kunststoff-Laufrollen für einen präzisen Torlauf
- optionale 2-Komponenten-Laufrollen zur Reduzierung der Laufgeräusche von bis zu 5 dB(A) **3**
- **NUR BEI HÖRMANN.** optionaler Kunststoff-Zargenfuß **4** verhindert bei Staunässe Rost an der Torzarge
- doppelte Bodendichtung mit Doppelkammer zur Verbesserung des Boden- und Seitenabschlusses
- oberer Zargenabschluss mit Anschlusskonsole **5** für eine einfache Montage der gesamten Federwelle
- sichere Verbindung aus einem Guss von der Federwelle zur Seiltrommel **6** für eine sichere Funktion
- optimierte Mittelscharniere aus verzinktem Stahl **7** zur Verbindung der einzelnen Torglieder
- montagefreundliche Rollenböcke **8** und Rollenhalter auf stabilen Endwinkeln garantieren eine sichere Anbindung der Laufrollen zur Laufschiene.

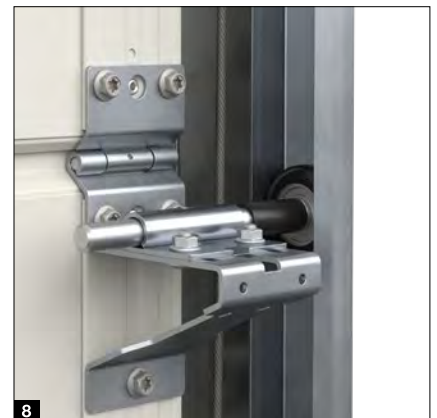

Zertifizierte Sicherheit

Für eine sichere Torfunktion



Geprüft und
zertifiziert

Hörmann Industrie-Sektionaltore entsprechen allen Sicherheitsbestimmungen nach Europa-Norm 13241. Lassen Sie sich diese von anderen Anbietern bestätigen!

- sichere Torführung verhindert ein Herausspringen der Laufrollen **1**
- leichtes Öffnen und Schließen des Tores durch optimalen Gewichtsausgleich
- Fangvorrichtung **2** (je nach Ausstattung) schützt bei Seil- und Federbruch **.EUROPÄISCHES PATENT**
- Federbruchsicherung (je nach Ausstattung) arretiert die Torsionsfederwelle bei Federbruch und hält das Tor sicher in seiner Lage **. EUROPÄISCHES PATENT**
- Fingerklemmschutz bei Toren mit 42 mm Bautiefe verhindert außen und innen Quetschstellen
- Innenseilführung verhindert Einklemmen am Seil **3**
- Seiteneingreifschutz durch vollständig von unten bis oben geschlossene Seitenzargen
- Schließkantensicherung bei den Antrieben WA 500, WA 500 FU / ITO 500 FU sowie Abschaltautomatik bei den Antrieben WA 300 S4 und SupraMatic HT stoppt das Tor bei Gefahr



Optionale Energiesparausstattungen

Für eine effiziente Wärmedämmung und Abdichtung

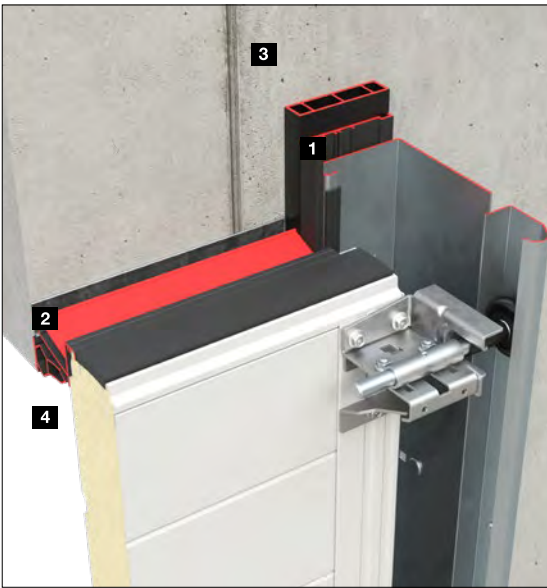

bis zu 21 %

bessere Wärmedämmung¹⁾

ThermoFrame

- thermische Trennung der Zarge vom Mauerwerk **1**
- zusätzliche Dichtungen für bessere Dichtigkeit **2**
- einfache Montage zusammen mit der Torzarge **3**
- optimaler Korrosionsschutz der Seitenzarge **4**
- **bis zu 21 % bessere Wärmedämmung²⁾**

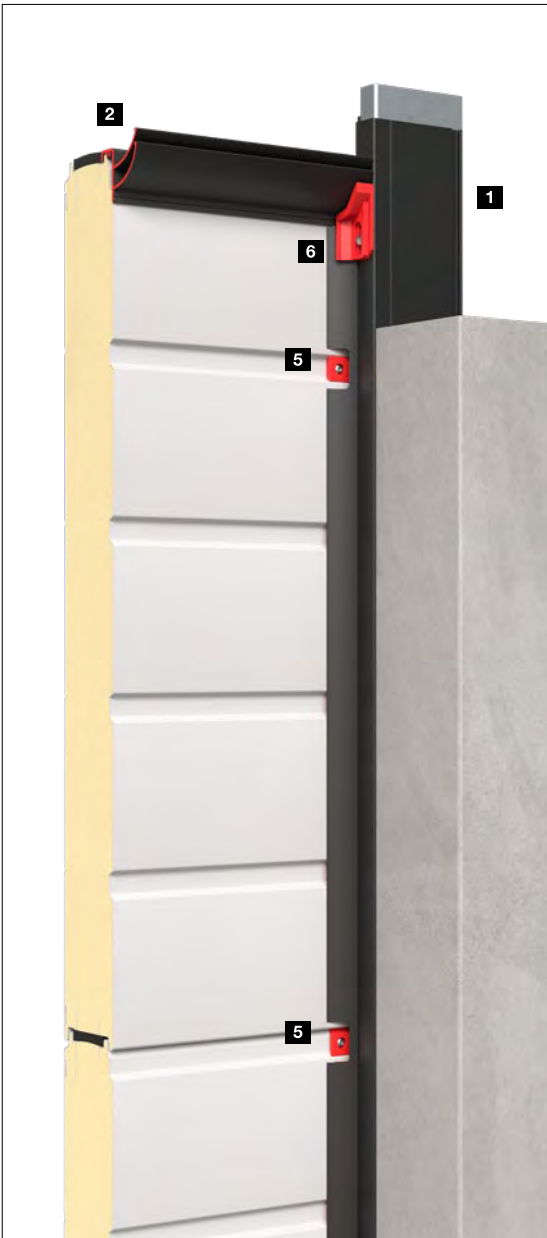

bis Klasse 4

geringere Luftdurchlässigkeit²⁾

Distanzprofil mit zusätzlicher Sturzgegendichtung .NEU

- Distanzprofil **3** vergrößert den Abstand zur Außenwand und gleicht damit eine Durchbiegung der Lamelle aufgrund von Sonneneinstrahlung bei dunkler Farbe aus
- Sturz- **2** und zusätzliche Sturzgegendichtung **4** dichten überlappend ab und gleichen somit die Durchbiegung der Lamelle aus, so werden bedingte Energieverluste im Winter minimiert

Erhöhte Luftdichtheit

zur Reduzierung der Energieverluste .NEU

- verbesserte Standard-Bodendichtung mit zusätzlichen Kammern dichtet effektiv zur Seitendichtung ab
- optionale Füllstücke **5** dichten die Sicken und Übergänge in den Lamellen ab
- optionale Eckabdichtungen **6** erhöhen die Dichtheit im Übergang von Torzargen und Sturz

¹⁾ SPU 67 Thermo ohne Verglasung mit optionalem ThermoFrame bei einer Torfläche von 3000 x 3000 mm

²⁾ SPU 67 Thermo, ohne Verglasung mit optionalem ThermoFrame und Set „Erhöhte Luftdichtheit“

Montagevorteile

Für einen einfachen und präzisen Einbau

- passgenaue Verbindung von Laufschiene und Radius durch Übergangsmuffen **1**
- schnellere Montage durch weniger Bauteile und eingepresste Schrauben **2**
- Deckenanker mit 2-reihiger Lochung zur einfachen Montage
- Abhängungsmaterial als L-Winkel mit durchgehender Lochung (kürzbar) zur einfachen Montage
- durch optionale C-Schiene können Abhängungspunkte reduziert werden **3**
- **NEU.** Diagonalfestigung **4** der oberen Laufschiene ohne Deckenabhängung
- Ausklinkung am Zargenfuß **5** erleichtert die Bearbeitung des noch nicht fertigen Fußbodens
- flexible Wellenkupplung zum Ausgleich geringer Fluchtungsabweichungen
- geschraubte Laufschienen für einen leichten und kostengünstigen Austausch bei einem Anfahrtschaden im Zargenbereich
- **NEU.** Anschlusswinkel für Wellerhalter **6** zur einfachen Torsionsfedermontage durch nur eine Person
- **NEU.** Federspanngerät **7** zur einfachen Spannung der Torsionsfeder mit Hilfe eines Akkuschaubers



Beschlagsvarianten

Sicher planen bei Alt- und Neubau

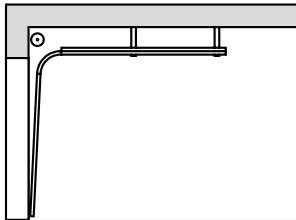

Beschlagsart N
Normalbeschlag

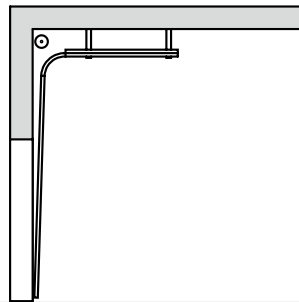

Beschlagsart H
Höhergeführter Lauf-
schienenbeschlag

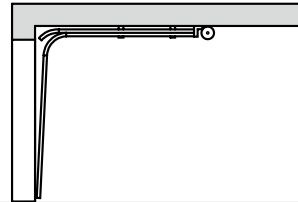

Beschlagsart L
Niedrigsturzbeschlag

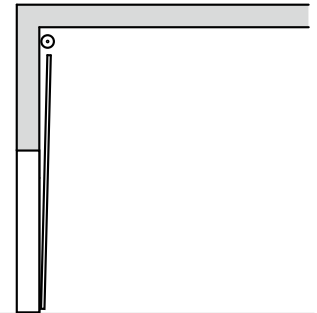

Beschlag V
Vertikalbeschlag

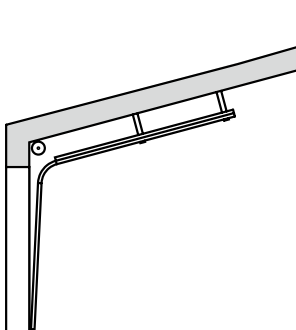

Beschlag ND
mit Dachfolge

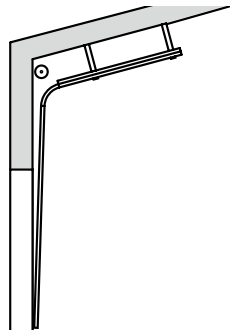

Beschlag HD
mit Dachfolge

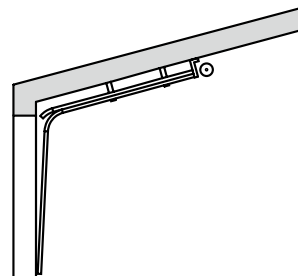

Beschlag LD
mit Dachfolge

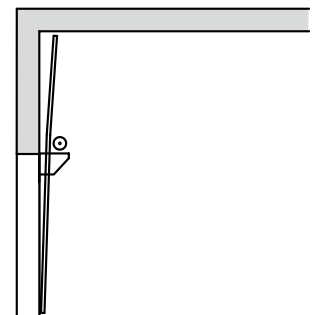

Beschlag VU
mit unten liegender
Federwelle



Weitere Informationen zu Toren mit 42 mm Bautiefe finden Sie in den Einbaudaten.



Weitere Informationen zu Toren mit 67 mm Bautiefe finden Sie in den Einbaudaten.

Nur bei Hörmann

Niedrigsturzbeschlag

Antrieb und Kette sind direkt am Tor. Da stört keine frei hängende Kette mitten im Raum. Hier lohnt sich ein Vergleich!

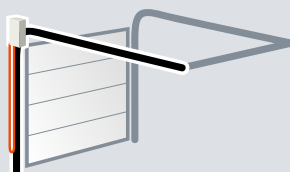

optimale Anordnung bei Hörmann

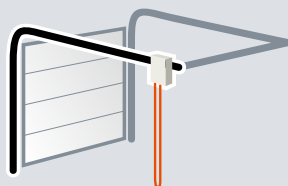

störende Anordnung beim Wettbewerb

Volle Durchfahrtshöhe

Der Niedrigsturzbeschlag ermöglicht unter bestimmten Voraussetzungen die volle Durchfahrtshöhe bei nur 200 mm Sturzbedarf.

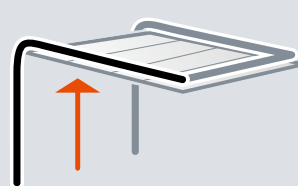

Verfahrbare Mittelstütze .NEU

Für Großöffnungen bis 30 m Breite

Wirtschaftliche Kombination

Mit dieser Torkombination lassen sich besonders große Öffnungen komfortabel und wirtschaftlich durch die Kopplung von zwei bzw. drei Industrie-Sektionaltoren verschließen. Diese Torkombination ist besonders wirtschaftlich bei Transport, Montage und Service.

Variable Toröffnungen

Zur Gesamtöffnung werden die Tore geöffnet und anschließend die Mittelstütze entriegelt und zur Seite geschoben. Die einzelnen Tore können auch unabhängig voneinander geöffnet werden, sodass eine Nutzung der Öffnung in Segmenten ebenfalls möglich ist.



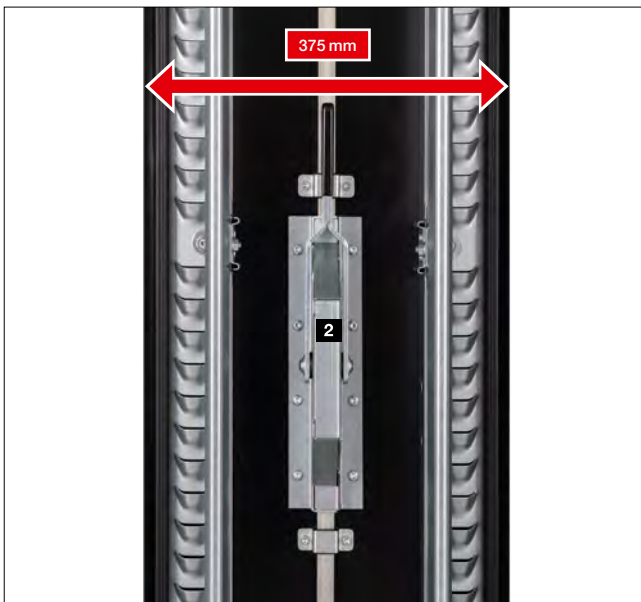
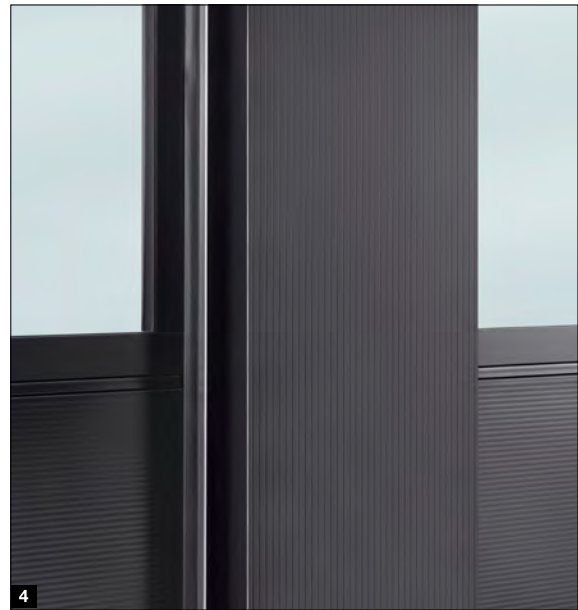
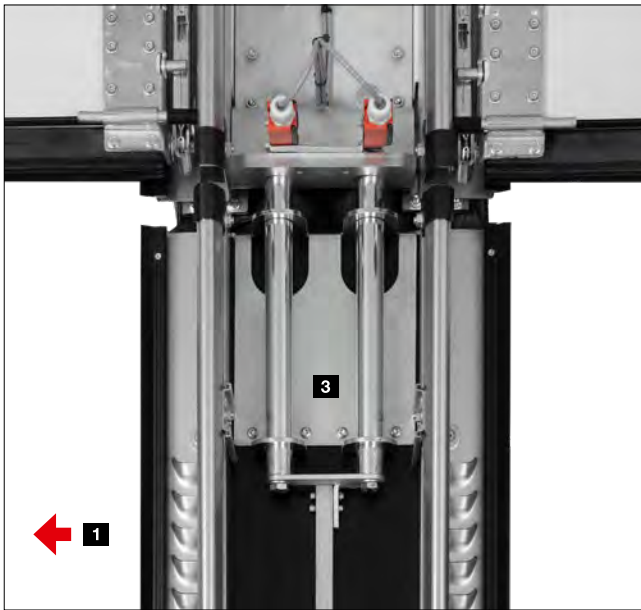

Details

- durch Leichtlaufschiene hinter dem Sturz schnell und einfach seitlich zu verschieben **1**
- keine nach innen oder außen schwenkenden Komponenten
- schmaler Mittelstütze aus Aluminium mit nur 375 mm Breite
- Treibriegel **2** mit Funktionsüberwachung verhindert Torbewegungen bei entriegelter Mittelstütze
- robuste Bolzen am Sturz und am Boden für einen sicheren Verschluss und das zuverlässige Übertragen von Windlasten **3**

Außenansicht

- serienmäßig in Aluminium mit Liniendesign **4**

Schlupftüren ohne Stolperschwelle

In hochwertiger Ausstattung



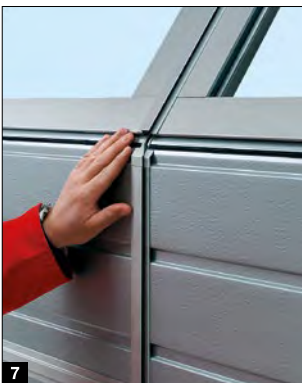

Obentürschließer

Serienmäßig werden Schlupftüren mit Gleitschiene-türschließer inklusive Feststelleinheit geliefert **1**. Optional ist für Tore mit 42 mm Bautiefe ein integrierter Türschließer inklusive Feststelleinheit **2** für optimalen Schutz und beste Toransicht erhältlich.

Optionale Mehrfachverriegelung **3**

Die Schlupftür wird über die gesamte Türhöhe mit jeweils einem Bolzen und einem Hakenriegel pro Torglied arretiert. Der Vorteil: bessere Stabilität und eine erhöhte Einbruchhemmung.

Stabile mechanische Feststelleinheit **4**

Durch die Feststelleinheit wird ein Absacken und Verziehen des Türflügels verhindert.

Flacher Schlupftürrahmen **5**

Der umlaufende Rahmen besteht aus einem flachen Aluminiumprofil. So ist die Schlupftür harmonisch im Tor integriert.

Verdeckt liegende Bänder **6**

Für eine gleichmäßige Türansicht erhalten Sie die Schlupftür serienmäßig mit verdeckt liegenden Bändern.

Fingerklemmschutz (außen und innen)* **7**

Durch die einzigartige Form der Torglieder und des Schlupftürrahmens werden Quetschstellen während der Toröffnung und -schließung vermieden.

Optimal abgedichtet **8**

Das einstellbare Schwellenprofil mit flexibler Dichtung gleicht leichte Bodenunebenheiten aus. Einstellbare doppelte Dichtungen im Übergang von Torunterkante zum Boden und vom Türflügel zur Schwelle dichten die Torunterkante und die Schlupftüröffnung optimal ab.

* nicht bei Schlupftür in 67 mm Bautiefe

Schlupftüren ohne Stolperschwelle

Vollwertige Durchgangstüren

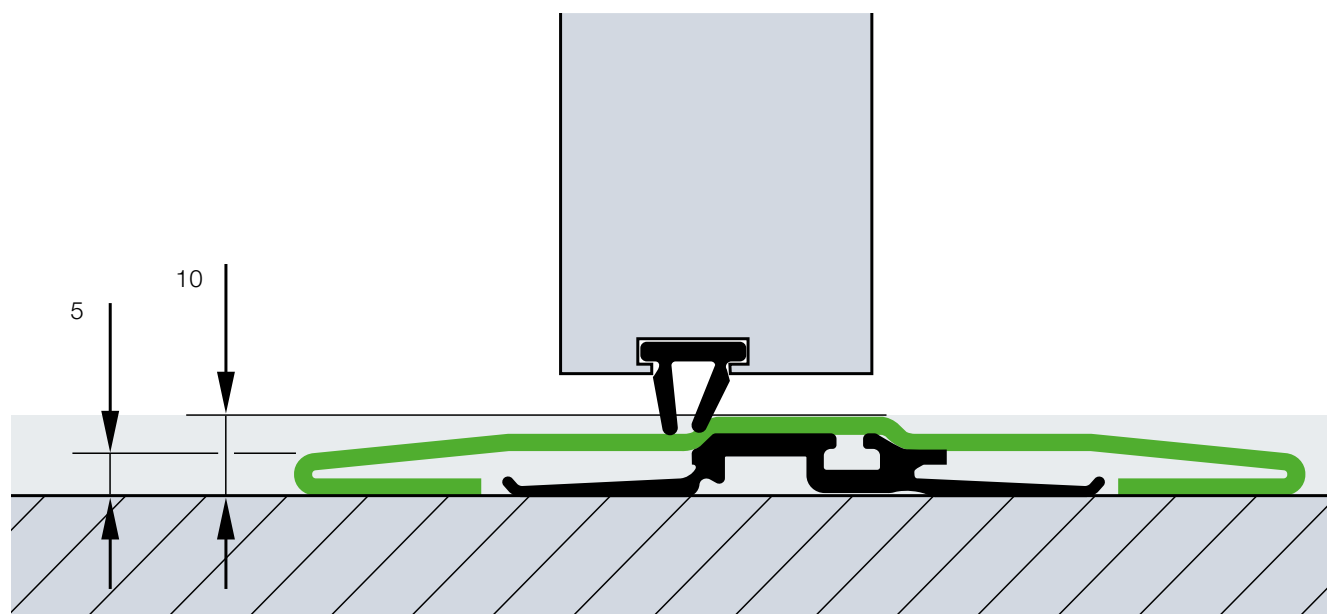

Schlupftürkonstruktion bei Sektionaltoren in 42 mm Bautiefe

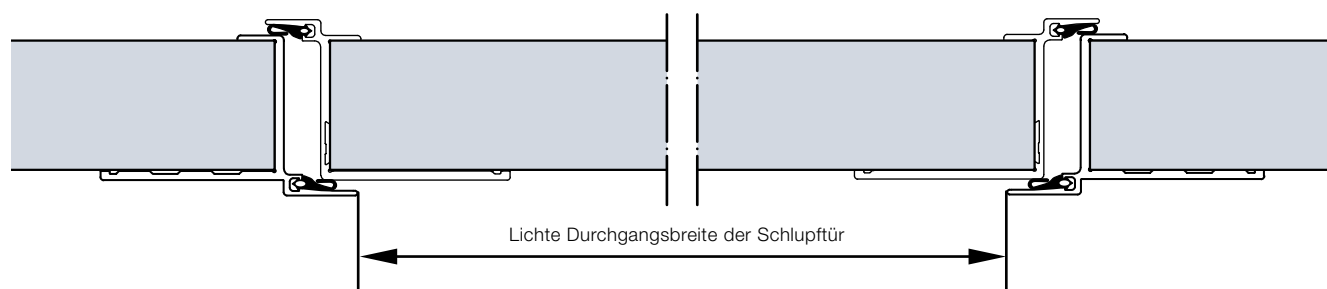

Thermisch getrennte Schlupftürkonstruktion bei Sektionaltoren in 67 mm Bautiefe

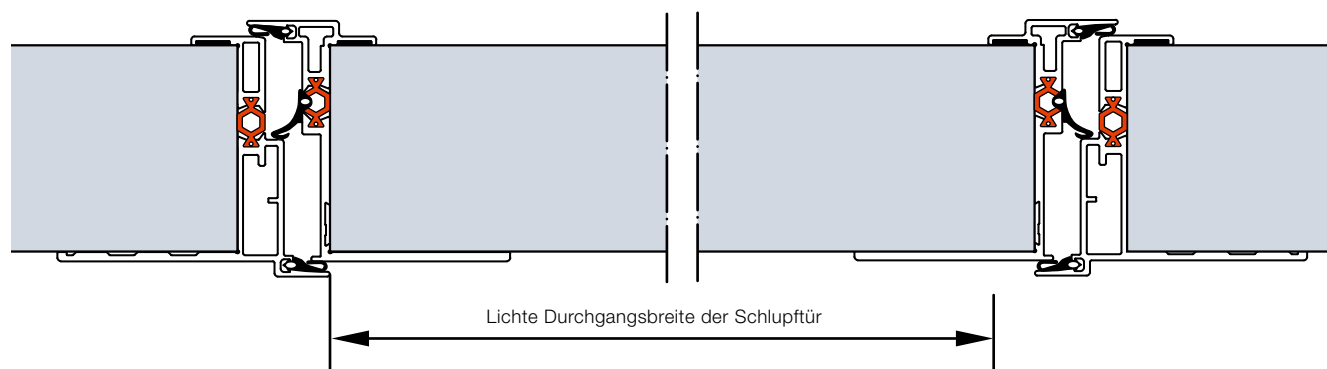

Durchgang ohne Stolperrisiko

Die Edelstahl-Schwelle ist mittig 10 mm und an den Rändern 5 mm flach. Eine verstärkte, ca. 13 mm flache Schwelle liefern wir bei Toren ab 5510 mm Breite bzw. bei Toren mit Schlupftür und Echtglas ab 4510 mm Breite.

Serienmäßig mit 940 / 905 mm lichter Durchgangsbreite

Die Schlupftür ohne Stolperschwelle erfüllt durch die lichte Durchgangsbreite von 940 mm (42 mm Bautiefe) bzw. 905 mm (67 mm Bautiefe) unter bestimmten weiteren Voraussetzungen die Anforderungen an eine Fluchttür und für barrierefreies Bauen.

Frei wählbare Position

Die Schlupftür kann sowohl links, rechts oder mittig positioniert werden (außer in den beiden äußeren Feldern). Die Verglasungsfelder über der Schlupftür haben standardmäßig eine lichte Durchsicht von 1025 mm. Alle weiteren Felder des Tores werden gleich breit ausgeführt.

Beispieltorausführungen

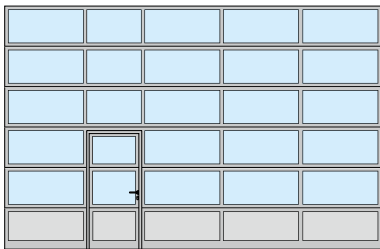

Schlupftüranordnung links

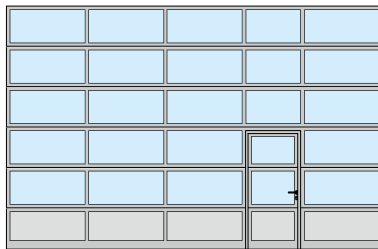

Schlupftüranordnung rechts

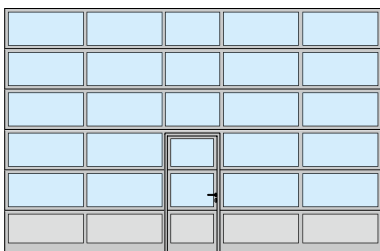

Schlupftüranordnung mittig

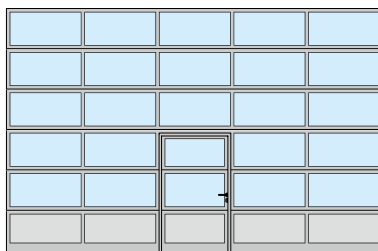

Schlupftüranordnung mittig mit gleichmäßiger Felddaufteilung



Fluchttür

Unter bestimmten Voraussetzungen erfüllen Hörmann Schlupftürtore ohne Stolperschwelle die Anforderungen an eine Fluchttür (für Tore bis 5500 mm Breite bzw. für Tore mit Echtglas bis 4510 mm Breite).



Barrierefreier Zugang

Hörmann Sektionaltore mit Schlupftür ohne Stolperschwelle erfüllen unter bestimmten Voraussetzungen Barrierefreiheit nach DIN EN 18040-1 und sind vom Ift Rosenheim zertifiziert.

Hinweis

Auf Wunsch erhalten Sie Tore mit Schlupftür auch mit gleichmäßiger Felddaufteilung sowie die Schlupftür in individuellen Größen oder, passend zu vorhandenen Toren, auch mit Schwelle. Bei ansteigendem Gelände im Öffnungsbereich empfehlen wir die Schlupftür mit Schwelle.

Nebentüren

Ansichtsgleich zum Tor

Nebentür NT 60 ¹

- 60 mm Aluminium-Rahmenkonstruktion
- serienmäßig mit umlaufender Dichtung aus alterungs- und witterungsbeständigem EPDM
- Füllungsvarianten wie bei Sektionaltoren in 42 mm Bautiefe
- Befestigung der Füllung durch Glashalteleisten

- 1** Außenansicht
- 2** Innenansicht mit Kunststoffverglasung
- 3** Innenansicht mit Lamellen
- 4** serienmäßige Drückergarnitur



Thermisch getrennte Nebentür NT 80 Thermo ⁵

- thermisch getrennte 80 mm Aluminium-Rahmenkonstruktion
- serienmäßig mit umlaufender Dichtung aus alterungs- und witterungsbeständigem EPDM
- thermisch getrennte Füllungsvarianten wie bei Toren mit 42 mm und 67 mm Bautiefe
- Befestigung der Füllung durch Glashalteleisten

- 5** Außenansicht
- 6** Innenansicht mit 3-facher Kunststoffverglasung
- 7** serienmäßige Drückergarnitur
- 8** thermische Trennung von Türblatt, Zarge und Schwelle



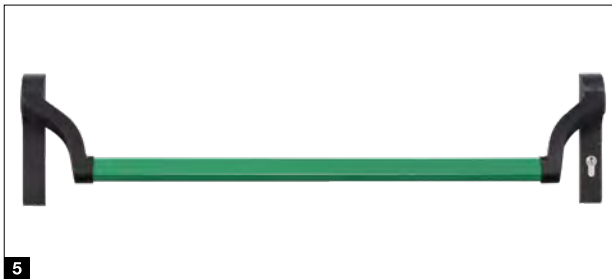
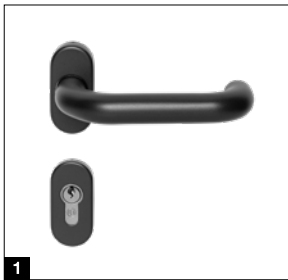

Beschläge

- Einsteckschloss mit Profilzylinder
- Drückergarnitur gekröpft mit Ovalrosetten aus schwarzem Kunststoff **1**
- auf Wunsch auch als Wechselgarnitur
- optional in Aluminiumguss Naturton **2**, Edelstahl poliert **3** oder Edelstahl gebürstet **4** lieferbar

Optionale Ausstattung

- geprüfte einbruchhemmende RC 2 Sicherheitsausstattung nach DIN EN 1627
- Edelstahl-Stangengriff 38-2, gebürstet, 1000 mm hoch, außen, zusätzlich mit Edelstahl-Drückergarnitur, innen
- Obentürschließer mit Feststelleinheit
- Stangengriff **5** in Schwarz / Grün oder Edelstahl, für Fluchttür, innen (Panikschloss erforderlich)
- Mehrfachverriegelung auch mit Panikfunktionen B, D, E



Mehrzwecktür MZ Thermo65

Thermisch getrennte Nebentüren aus Stahl

- thermisch getrenntes 65 mm dickes Türblatt mit PU-Hartschaum-Füllung
- thermisch getrennte Aluminium-Blockzarge mit thermisch getrennter Bodenschwelle
- hohe Wärmedämmung mit einem U-Wert = 0,82 W/(m²·K)
- optional in RC2-Sicherheitsausstattung als KSI Thermo46 mit 46 mm dicken Türblatt erhältlich

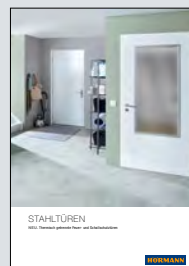

Weitere Informationen finden Sie in der Broschüre **Stahltüren**.

Individuelle Farbgebung

Für mehr Gestaltungsfreiheit

Hochwertige Grundbeschichtung

- 11 Vorzugsbunttöne und in den RAL- und NCS-Skalen in vielen Metallicfarben sowie nach British Standard¹⁾
- Coil-Coating-Verfahren bei doppelwandigen Lamellen in den Vorzugsbunttönen, Innenseite in Grauweiß RAL 9002
- 2K-PUR Lackierung auf der Außen- oder Außen- und Innenseite bei allen anderen Farben
- Torblattverstärkungen und Endwinkel grundsätzlich in Grauweiß RAL 9002²⁾

Optionale Farbbeschichtungen

- Schlupftür-Rahmenprofile auf der Außenseite, Innenseite in Aluminium eloxiert E6 / C0
- Türblattrahmen und Zarge von Nebentüren
- Aluminium-Verglasungsrahmen und Glas-halteleisten
- Außenrahmen der Sandwichverglasungen Typ A (Druckgussrahmen) und Typ D (Kunststoffrahmen), Innenrahmen generell in Schwarz

Vorzugsbunttöne

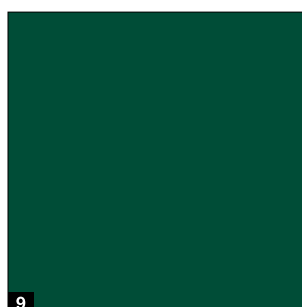
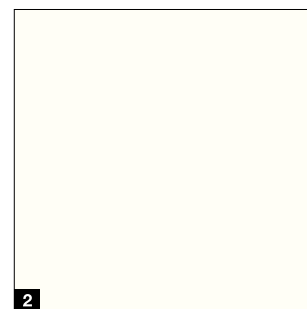
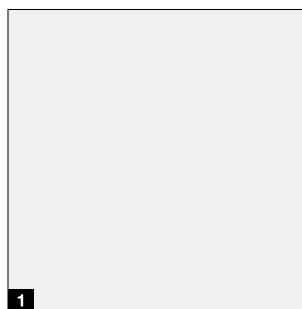

Hinweis

Dunkle Farben sind in Ausrichtung zur Sonne bei doppelwandigen Stahltoren und bei thermisch getrennten Toren zu vermeiden, da eine mögliche Lamellendurchbiegung die Funktion des Tores einschränken kann (Bi-Metall-Effekt). Die Abbildungen der Farben sind aus drucktechnischen Gründen nicht farbverbindlich. Bitte lassen Sie sich bei farbigen Toren von Ihrem Hörmann Fachhändler beraten. Alle Farbangaben in Anlehnung an RAL.

¹⁾ ausgenommen sind Perleffekt- und Leuchtfarben, geringe Farbabweichungen sind zulässig

²⁾ außer ALR F42 Vitraplan und Vitraplan AT

Tore mit doppelwandigen Stahl-Lamellen in den Vorzugsbunttönen werden auf der Innenseite in Grauweiß, RAL 9002 geliefert **1**. Die Rahmen der Sandwichverglasungen erhalten Sie auf der Torinnenseite generell in Schwarz.

Auf der Innenseite farbiger Tore werden die Torblattverstärkungen und die Endwinkel der Torglieder grundsätzlich in Grauweiß, RAL 9002 geliefert²⁾. Bei Schlupftürtoren besteht der Rahmen der Schlupftür auf der Innenseite aus Aluminium-Profilen in E6 / C0 **2**.

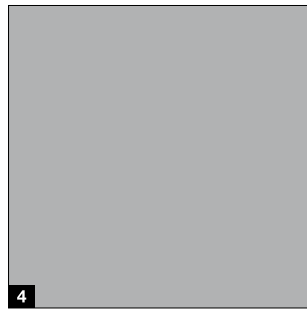
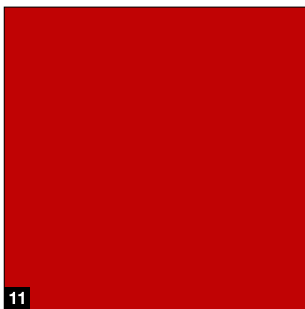
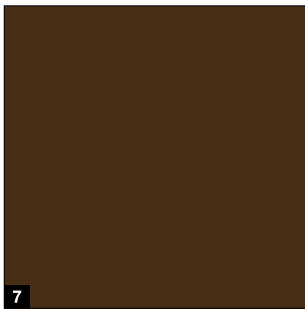
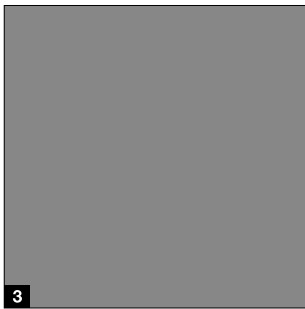

Ohne Aufpreis

Vorzugsbunttöne bei doppelwandigen Stahl-Lamellen in allen Bautiefen

- 1 RAL 9016 Verkehrsweiß
- 2 RAL 9010 Reinweiß
- 3 RAL 9007 Graualuminium
- 4 RAL 9006 Weißaluminium
- 5 RAL 9005 Tiefschwarz
- 6 RAL 9002 Grauweiß
- 7 RAL 8028 Terrabraun
- 8 RAL 7016 Anthrazitgrau
- 9 RAL 6005 Moosgrün
- 10 RAL 5010 Enzianblau
- 11 RAL 3000 Feuerrot



Verglasungen und Füllungen

Für mehr Licht und bessere Belüftung

	Duratec-Verglasung	SPU F42	SPU 67 Thermo	APU F42	APU F42 Thermo	APU 67 Thermo	ALR F42	ALR F42 Thermo	ALR 67 Thermo	ALR F42 Glazing	ALR 67 Thermo Glazing	ALR F42 Vitraplan	ALR F42 Vitraplan AT
--	--------------------	---------	---------------	---------	----------------	---------------	---------	----------------	---------------	-----------------	-----------------------	-------------------	----------------------

● = möglich

Aluminium-Verglasungsrahmen

Kunststoffscheiben

Einfachscheibe, klar	●	●		●			●						
Einfachscheibe, Kristallstruktur		●		●			●						
Doppelscheibe, klar	●	●		●	●		●	●				●	
Doppelscheibe, Kristallstruktur		●		●	●		●	●				●	
Doppelscheibe, getönt in Grau oder Weiß (opal)	●	●		●	●		●	●					
Dreifachscheibe, klar	●		●			●			●				
Dreifachscheibe, Kristallstruktur		●	●	●	●	●	●	●	●			●	
Dreifachscheibe, getönt in Grau oder Weiß (opal)	●	●	●	●	●	●	●	●	●				
Vierfachscheibe, klar	●		●			●			●				
Vierfachscheibe, Kristallstruktur			●			●			●				
Vierfachscheibe, getönt in Grau oder Weiß (opal)	●		●			●			●				

Polycarbonatscheiben

Einfachscheibe, klar	●	●		●			●						
Doppelscheibe, klar	●	●		●	●		●	●				●	
Dreifachscheibe, klar	●		●			●			●				
Vierfachscheibe, klar	●		●			●			●				

Echtglasscheiben

Einfachscheibe, VSG, klar		●		●			●			●			
Doppelscheibe, ESG, klar		●	●	●	●	●	●	●	●	●	●		
Klimadoppelscheibe, ESG, klar		●	●	●	●	●	●	●	●	●	●		

Füllungen

Steg-Mehrfachplatte		●		●	●		●	●					
Streckgitter, Edelstahl Lüftungsquerschnitt: 54 % der Füllungsfläche		●		●			●						
Lochblech, Edelstahl Lüftungsquerschnitt: 40 % der Füllungsfläche		●		●			●						
PU-Füllung, Alublech verkleidet, beidseitig eloxiert, glatt				●	●	●	●	●	●				●
PU-Füllung, Alublech verkleidet, beidseitig Stucco Prägung				●	●	●	●	●	●				●

Dauerhaft klare Durchsicht

Die Duratec Verglasung erhalten Sie serienmäßig ohne Aufpreis bei allen Sektionaltoren mit klarer Kunststoffverglasung.

Mit der Duratec Kunststoffverglasung behalten Hörmann Sektionaltore auch nach mehrfacher Reinigung und starker Beanspruchung, im Gegensatz zu herkömmlicher Kunststoffverglasung, dauerhaft ihre klare Durchsicht.

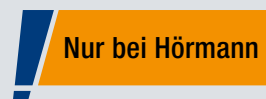

Duratec
höchst kratzfest
Kunststoffverglasung

Aluminium-Verglasungsrahmen

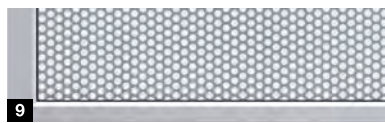
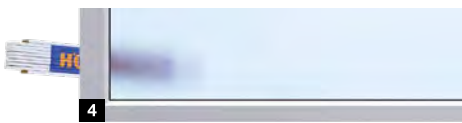
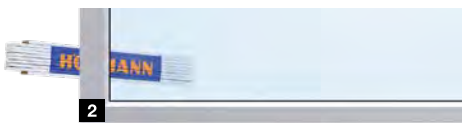

- 1 Polycarbonat-Doppelscheibe, klar
- 2 Kunststoff-Doppelscheibe, klar
- 3 Kunststoff-Doppelscheibe, weiß getönt (opal / klar)
- 4 Kunststoff-Doppelscheibe, Kristallstruktur
- 5 Steg-Mehrfachplatte

- 6 Kunststoff-Doppelscheibe, grau getönt
- 7 PU-Sandwich-Füllung, glatt
- 8 PU-Sandwich-Füllung, Stucco
- 9 Lochblech aus Edelstahl
- 10 Streckgitter aus Edelstahl

Aluminium-Verglasungsrahmen

thermische Trennung	ohne	mit
Standard	eloxiert im Naturton E6 / C0	eloxiert im Naturton E6 / C0
Optional	Farbbeschichtung auf der Innen- und Außenseite	Farbbeschichtung auf der Innen- und Außenseite
Lichte Durchsicht	nach Ausführung	nach Ausführung
Sprossenprofil	52 mm, optional 91 mm*	52 mm, optional 91 mm*

* nur 42 mm Bautiefe

Serienmäßig gute Wärmedämmung

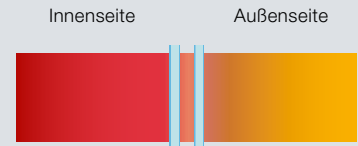

Handelsübliche Doppelscheibe, 16 mm anderer Hersteller



bis zu 20 % bessere Wärmedämmung* Duratec Doppelscheibe, 26 mm (serienmäßig)



bis zu 35 % bessere Wärmedämmung* Duratec Dreifachscheibe, 26 mm (optional)



bis zu 40 % bessere Wärmedämmung* Duratec Dreifachscheibe, 51 mm (optional),

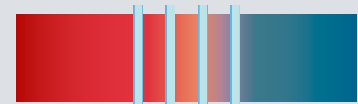

bis zu 55 % bessere Wärmedämmung* Duratec Vierfachscheibe, 51 mm (optional),



bis zu 65 % bessere Wärmedämmung* Klimadoppelscheibe, 26 mm (optional),

* im Vergleich zu handelsüblichen 16 mm Doppelscheiben anderer Hersteller

Verglasungen

Für mehr Licht

	● = möglich	Duratec-Verglasung	SPU F42	SPU 67 Thermo
--	-------------	--------------------	---------	---------------

Sandwichverglasungen

Kunststoffscheiben

Doppelscheibe, klar, Kunststoff-Rahmen	●	A, D, E
Doppelscheibe, klar, Druckguss-Rahmen	●	A
Dreifachscheibe, klar, Kunststoff-Rahmen	●	D
Dreifachscheibe, klar, Druckguss-Rahmen	●	A
Vierfachscheibe, klar, Druckguss-Rahmen	●	A

Polycarbonatscheiben

Doppelscheibe, klar, Druckguss-Rahmen	●	A
---------------------------------------	---	---

Echtglasscheiben

Doppelscheibe, ESG, klar		A
Dreifachscheibe, ESG, klar		A

Sandwichverglasungen



- 1 Sandwichverglasungen Typ A
- 2 Sandwichverglasungen Typ D
- 3 Sandwichverglasungen Typ E

Sandwichverglasungen

	Typ A	Typ D	Typ E
Standard	Kunststoff- oder Druckguss-Rahmen in Schwarz	Kunststoff-Rahmen in Schwarz	Kunststoff-Rahmen in Schwarz
Optional	Druckguss-Rahmen mit Farbbeschichtung außen	Farbbeschichtung außen	
Lichte Durchsicht	635 × 245 mm	602 × 132 mm	725 × 370 mm
Sprossenprofil			
Torgliederhöhe	500, 625, 750 mm	500, 625, 750 mm	625, 750 mm

Dauerhaft klare Durchsicht

Die Duratec Verglasung erhalten Sie serienmäßig ohne Aufpreis bei allen Sektionaltoren mit klarer Kunststoffverglasung.

Mit der Duratec Kunststoffverglasung behalten Hörmann Sektionaltore auch nach mehrfacher Reinigung und starker Beanspruchung, im Gegensatz zu herkömmlicher Kunststoffverglasung, dauerhaft ihre klare Durchsicht.

Nur bei Hörmann



Duratec
höchst kratzfest
Kunststoffverglasung

Zuverlässige Sicherheitsausstattung

Zum Schutz von Waren und Maschinen

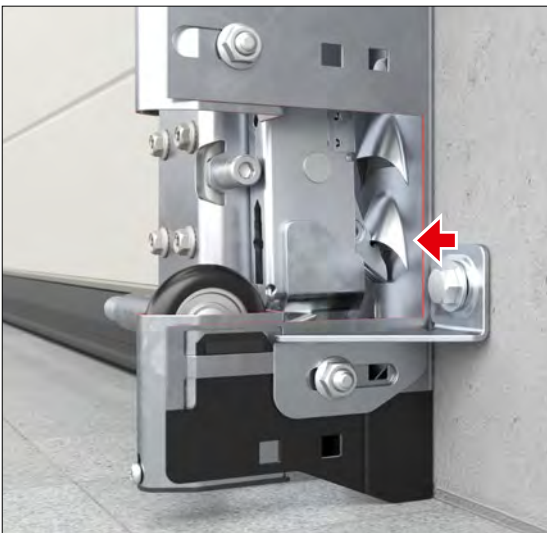

Der Verriegelungshaken der Aufschiebesicherung rastet beim Hochhebeln des Tores automatisch fest ein.

Nur bei Hörmann

Beidseitige Aufschiebesicherung



**Aufschiebesicherung
serienmäßig**



**optional mit RC2-
Sicherheitsausstattung**

geprüft und zertifiziert

Serienmäßige Aufschiebesicherung

Auch bei Industrietoren ist eine zuverlässige Einbruchhemmung zum Schutz Ihrer Waren und Maschinen wichtig. Bei Hörmann werden alle Industrie-Sektionaltore serienmäßig mit der einbruchhemmenden Aufschiebesicherung auf beiden Seiten geliefert. Dieser mechanische Schutz reduziert das Risiko eines gewaltsamen Aufschiebens des Tores auch bei Stromausfall. Bei Sektionaltoren mit den schienengeführten Antrieben ITO 500 FU erschwert das selbsthemmende Getriebe oder die patentierte Torverriegelung in der Antriebschiene (SupraMatic HT) ein unerwünschtes Aufhebeln.

Optionale RC2-Sicherheitsausstattung

Für eine besonders hohe Einbruchhemmung erhalten Sie die Industrie-Sektionaltore SPU F42 und SPU 67 Thermo optional in der Widerstandsklasse RC2 – geprüft und zertifiziert nach der Norm DIN / TS 18194. Diese zertifizierte Sicherheit wird auch von den polizeilichen Beratungsstellen empfohlen. Weitere Informationen finden Sie unter www.k-einbruch.de



Verriegelungen

Für hand- oder kraftbetätigte Tore

Serienmäßig sicher verriegelt

Schubriegel

mit einstellbarem Schließblech

Dieser kann mit einem bauseitigen Vorhängeschloss als sichere Nachtverriegelung gesichert werden.

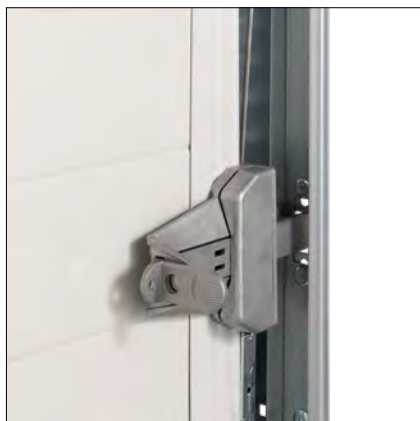

Drehriegel

mit horizontal und vertikal einstellbarem Verschlussbolzen

Dieser Torverschluss verriegelt sich durch die Schnapperscheibe selbstständig.

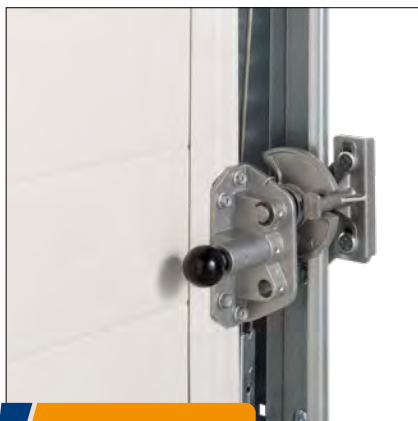

Nur bei Hörmann

Bodenverriegelung

Dadurch lassen sich Tore, die häufig betätigt werden müssen, bequem mit dem Fuß entriegeln. Die selbsttätige Verriegelung rastet beim Schließen des Tores hörbar ein.



Nur bei Hörmann

Automatische Verriegelung .NEU

Ein Bolzen verriegelt automatisch das Tor*, wenn die Endlage „Tor-ZU“ erreicht wird. Im verriegelten Zustand ist der Bolzen mechanisch blockiert und so vor einer möglichen Manipulation durch einfaches Hereindrücken des Bolzens von Hand geschützt. Eine manuelle Notentriegelung ist wahlweise als schnelle oder gesicherte Entriegelung weiterhin jederzeit möglich. Die Verriegelung erhalten Sie in zwei Varianten: ETV1-HCP für die Steuerungen 545, 560 sowie ETV1 für die Steuerungen 360, 445 R, 460 R und für Fremdsteuerungen.

* bei ETV1 zusätzlich Endlagenmeldungen erforderlich



Bedienung der Verriegelung von außen

Griffgarnitur

Mit der Griffgarnitur lässt sich die Torverriegelung ergonomisch von außen bedienen. Von innen wird der Verschluss mit Kreuzgriff und Sicherungssplint bedient.

Der Profilzylinder ist auch in zentrale Schließanlagen integrierbar.

Vertiefte Griffgarnitur

Durch den flachen Aufbau und flexible Einbauhöhe eignet sich die Griffgarnitur optimal für Verladerrampentore in der Logistik. Über den Schließzylinder bedienen Sie zwei Funktionen: dauerhaft entriegeltes Tor und selbsttätige Wiederverriegelung.

Alle innenliegenden Teile sind durch eine Verkleidung geschützt.



Schubriegel



Drehriegel



Schubriegel



Drehriegel

Manuelle Bedienung von Innen

Handzug

mit Seil oder Rundstahlkette

Handkettenzug



Kettenspanner

für eine einfachere Bedienung





WA 300 S4

230 Volt Wechselstrom

- Soft-Start und Soft-Stopp für einen schonenden Torlauf
- Kraftbegrenzung in Richtung Tor-AUF / Tor-ZU
- max. Öffnungsgeschwindigkeit 19 cm/s
- max. 150 Torzyklen pro Tag
- max. 10 Torzyklen pro Stunde
- integrierte Steuerung mit Drucktaster DTH-R
- optionale externe Steuerung 360 (vorbereitet für Fahrbahnregelung)
- geringer seitlicher Anschlag von nur 200 mm
- keine Installationen bzw. Verkabelungen auf dem Torblatt¹⁾
- Standby ca. 1 W²⁾
- max. Torbreite 6000 mm
- max. Torhöhe 4500 mm

¹⁾ außer bei Toren mit Schlupftür

²⁾ ohne weiteres angeschlossenes elektrisches Zubehör

Montagevarianten

Diagonal **1**

Vertikal **2**

Sichere „Tor-ZU“-Fahrt

mit gedrosselter Geschwindigkeit

Die gesamte Tor-AUF-Fahrt sowie die Tor-ZU-Fahrt oberhalb von 2500 mm Öffnungshöhe erfolgt mit einer Geschwindigkeit von ca. 19 cm/s. Unter 2500 mm Öffnungshöhe muss die Tor-ZU-Fahrt aus Sicherheitsgründen auf ca. 10 cm/s eingestellt werden. Mit optionaler voreilender Lichtschranke oder Schließkantensicherung entfällt diese Einschränkung, d. h. das Tor öffnet und schließt mit ca. 19 cm/s.



Sehen Sie den Kurzfilm auf YouTube oder unter www.hoermann.de/mediacenter



Wartungsentriegelung direkt am Antrieb

Bei den gesetzlich vorgeschriebenen jährlichen Prüfarbeiten muss der Antrieb nicht aufwendig von der Wickelwelle demontiert werden. Das spart Zeit und Geld. Die Wartungsentriegelung kann jederzeit auf eine gesicherte Entriegelung umgerüstet werden.



Kombisteuerung 420 Si / 420 Ti für Antrieb und Ladebrücke

Diese montagefreundliche Lösung kombiniert die Standard-Ladebrückensteuerung mit der Torbedienung in einem Gehäuse. Das Steuerungsgehäuse ist bereits für Aufrüstungen, wie Optionsrelais HOR1-300 für die Endlagenmeldung Tor-AUF zur Ladebrückenfreigabe, vorbereitet. Optional erhältlich für den Antrieb WA 300 S4 mit integrierter Steuerung.



Akku HNA-300

Mit dieser Notversorgung im externen Gehäuse überbrücken Sie Netzspannungsausfälle bis 18 Stunden und max. 5 Torzyklen (abhängig von Temperatur und Ladezustand). Der Not-Akku lädt sich bei normalem Torbetrieb wieder auf. Optional erhältlich für den Antrieb WA 300 S4 mit integrierter Steuerung.



Soft-Start Soft-Stopp

Durch den ruhigen und schonenden Torlauf verlängert sich die Lebensdauer der Toranlage nachhaltig.



Montage- und servicefreundlich

Durch die serienmäßige Kraftbegrenzung sind bei Toren ohne Schlupftür keine Installationen wie z. B. Schließkantensicherung oder Schlawfseilschalter auf dem Torblatt notwendig. Das reduziert die Kosten und das Risiko von Reparatur- und Serviceleistungen.



Niedrigere Investitionen, geringerer Verbrauch

Der Preis des WA 300 S4 liegt um ca. 30 % niedriger als bei einem Drehstromantrieb. Auch der tägliche Stromverbrauch ist bis zu 50 % geringer.

Wellenantriebe

WA 500 .NEU / WA 500 FU



WA 500 .NEU

230 Volt Wechselstrom

- max. Öffnungsgeschwindigkeit 0,3 m/s
- max. 12 Torzyklen (Auf / Zu) pro Stunde¹⁾
- max. Torblattgewicht 350 kg
- max. Torbreite 4500 mm
- max. Torhöhe 4500 mm
- kombinierbar mit Steuerungen 545, 560
- Standby unter 2 W²⁾

400 Volt Drehstrom

- max. Öffnungsgeschwindigkeit 0,3 m/s
- max. 15 Torzyklen (Auf / Zu) pro Stunde¹⁾
- optional mit erhöhter Einschaltdauer von max. 20 Torzyklen (Auf / Zu) pro Stunde¹⁾
- große Laufruhe
- hohe Einschaltdauer
- keine Einschränkung der Torgröße
- kombinierbar mit Steuerungen 545, 560
- Standby unter 2 W²⁾

WA 500 FU

230 Volt Wechselstrom

- Soft-Start und Soft-Stopp für einen schonenden Torlauf
- max. Öffnungsgeschwindigkeit 1,0 m/s³⁾
- max. 25 Torzyklen (Auf / Zu) pro Stunde¹⁾
- optional mit erhöhter Einschaltdauer von max. 30 Torzyklen (Auf / Zu) pro Stunde¹⁾
- konstante Torlaufgeschwindigkeit auch bei H- und V-Beschlägen **.EUROPÄISCHES PATENT**
- kombinierbar mit Steuerungen 545, 560
- Standby unter 2 W²⁾

Nur bei Hörmann

konstante Torlaufgeschwindigkeit auch bei H- und V-Beschlägen



**ca. 80 %
weniger Stromkosten²⁾**

¹⁾ bei einer max. Umgebungstemperatur von +40 °C sind 5 Torzyklen (Auf / Zu) pro Stunde mehr möglich

²⁾ Stromverbrauch im Energiesparmodus ohne angeschlossenes Zubehör: ca. 2 W/h

³⁾ mit Kettenbox und Steuerung 560



Serienmäßige Wartungsentriegelung

Bei den vorgeschriebenen jährlichen Prüf- und Wartungsarbeiten muss der Antrieb nicht aufwendig von der Federwelle demon- tiert werden. Das spart Zeit und Geld. Die Wartungsentriegelung ist vorgerüstet für die gesicherte Entriegelung und kann jederzeit ohne Umrüstung der Entriegelung erweitert werden.



Optionale Notbedienungen für Wartungsentriegelung:

Nothandkurbel

Die preiswerte Variante ist in zwei Ausführun- gen lieferbar: als starre Kurbel oder als flexible Gelenk-Not-Handkurbel. Eine spätere Umrüstung auf Nothandkette ist möglich.



Nothandkette

Durch die Kombination der Nothandkette und der optional erhältlichen gesicherten Entrie- gelung ist das Tor vom Boden aus entriegel- bzw. bedienbar.



Soft-Start Soft-Stopp

Antrieb WA 500 FU

Die Frequenzumrichter-Steuerung entlastet die gesamte Tormechanik und garantiert einen nahezu ver- schleißfreien, leisen Torlauf.



Öffnungsgeschwindigkeit bis zu 1,0 m/s

Antrieb WA 500 FU mit Kettenbox und Steuerung 560

Der Wellenantrieb WA 500 FU begeist- tert mit einer Öffnungsgeschwindigkeit von bis zu 1 m/s. So werden Arbeits- abläufe optimiert, Logistikprozesse beschleunigt und Wärmeverluste reduziert.



Sehen Sie den Kurzfilm auf YouTube oder unter www.hoermann.de/mediacenter



Adaptive Torlaufkontrolle

Antrieb WA 500 FU

Die Frequenzumrichterantriebe WA 500 FU / ITO 500 FU mit intelli- genter Geschwindigkeitsregelung überzeugen trotz kleiner Bauform mit hohen Drehmomenten über einen großen Drehzahlbereich. Die adaptive Torlaufkontrolle erkennt einen, über typische Regelschwankungen hinaus- gehenden, ungleichmäßigen Torlauf, wie er z. B. durch das Nachlassen der Federspannung entstehen kann. In diesem Fall schalten die Antriebe automatisch in einen temporären Schonbetrieb und signalisieren dem Betreiber hiermit eine notwendige Wartung der Toranlage.

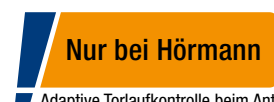

Adaptive Torlaufkontrolle beim Antrieb WA 500 FU

Wellenantriebe, Direktantriebe

Montagevarianten



Antrieb zum Anflanschen

WA 500, WA 500 FU (Abb. oben)

Die Anflanschausführung wird schnell und einfach auf der Federwelle montiert und benötigt deutlich weniger Seitenanschlag als Aufstecklösungen anderer Anbieter.



Antrieb mit Kettenbox

WA 500, WA 500 FU (Abb. oben)

Die Antriebe mit Kettenbox empfehlen wir bei geringem seitlichen Platz bis zu 200 mm für alle Tortypen bis 7500 mm Höhe. Bei den Beschlagsarten L und LD ist ein Antrieb mit Kettenbox notwendig. Durch die indirekte Kraftübertragung ist der Antrieb besonders torschonend.



1,0 m/s Öffnungsgeschwindigkeit

Antrieb WA 500 FU mit Kettenbox und Steuerung 560

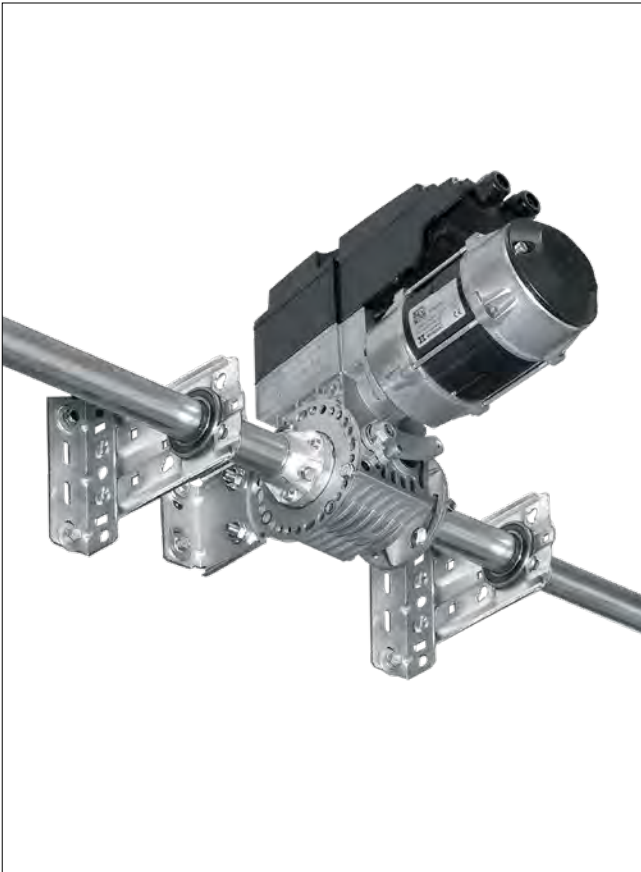

Antrieb zur Mittelmontage

WA 500 M, WA 500 M FU

Diese Ausführung wird mittig auf der Federwelle montiert, dadurch wird kein zusätzlicher seitlicher Anschlag benötigt. Bitte beachten Sie die minimalen Sturzhöhen. Ausgeliefert wird der Antrieb serienmäßig mit gesicherter Entriegelung und eignet sich für fast alle Beschlagsarten.

Direktantriebe S75 / S140

(ohne Abb.)

- komplett einbaufertiger Direktantrieb mit Schlaufseilsicherungen und integrierter Fangvorrichtung
- Leistungsaufnahme: Drehstrom: 1,1 kW
- Schutzart IP 65 (strahlwassergeschützt)
- elektronischer Absolutwertgeber (AWG) zur Ermittlung der Torposition
- Mikroprozessorsteuerung im separaten Gehäuse mit integriertem Folientaster Auf-Halt-Zu, Miniaturschloss
- selbstüberwachende Schließkantensicherung (SKS) durch voreilende Lichtschranke VL1-LE inklusive Schutzhauben
- Anschlusskabel mit CEE-Stecker in Schutzart IP 44 (spritzwassergeschützt)
- Montage der Steuerung unmittelbar neben dem Sektionaltor, steckerfertige Torblattsensoren
- inklusive Einzugssicherung EZS 1
- inklusive Funkübertragung (Entfall der Wendeleitung)
- Öffnen mit Impuls
- Schließen mit Impuls
- max. Torblattgewicht 700 kg (S75)
- max. Torblattgewicht 1080 kg (S140)
- max. Torbreite 10000 mm
- max. Torhöhe 7500 mm
- kombinierbar mit den Steuerungen 445 R, 460 R

Kettenantriebe mit Schiene

ITO 500 FU, SupraMatic HT



ITO 500 FU

- Sanft-Start und Sanft-Stopp für leisen und schonenden Torlauf
- max. Öffnungsgeschwindigkeit 0,5 m/s
- max. 25 Torzyklen (Auf / Zu) pro Stunde*
- adaptive Torlaufkontrolle (weitere Informationen finden Sie auf Seite 81)
- kein zusätzlicher seitlicher Anschlag erforderlich
- Notentriegelung über Bowdenzug am Führungsschlitten
- serienmäßige Wartungsentriegelung
- Notentriegelung von außen möglich
- optional gesicherte Entriegelung innen / außen (ideal für den Einsatz an Fassadentoren)
- für Normalbeschlag (N, ND) und Niedrigsturzbeschlag (L, LD)
- max. Torhöhe 4500 mm
- für Tore mit Schlupftür auf Anfrage

* bei einer max. Umgebungstemperatur von +40 °C sind 5 Torzyklen mehr möglich

Antrieb SupraMatic HT

- Sanft-Start und Sanft-Stopp für leisen und schonenden Torlauf
- max. Öffnungsgeschwindigkeit ca. 0,22 m/s
- max. 20 Torzyklen (Auf / Zu) pro Stunde
- Zug- und Druckkraft 1000 N (kurzzeitige Spitzenkraft 1200 N)
- integrierte Steuerungselektronik inkl. 2-fach 7-Segment-Anzeige zum einfachen Einstellen der Antriebsfunktionen direkt am Antrieb
- optionale externe Steuerung 360 (zum Anschluss von Fahrbahnregelung, Signalleuchten oder Zusatzplatinen)
- patentierte Torverriegelung in der Antriebsschiene mit Notentriegelung von innen
- Anschlussleitung mit Eurostecker, zweite Abhängung
- für Tore mit Federbruchsicherung
- bis 6750 mm Breite (7000 mm auf Anfrage) bzw. 3000 mm Höhe
- für Normalbeschlag (N) und Niedrigsturzbeschlag (L)
- für Tore mit Schlupftür, ALR F42 Glazing und Echtglas auf Anfrage
- nicht für Sektionaltore in 67 mm Bautiefe



0,5 m/s Öffnungsgeschwindigkeit

beim Antrieb ITO 500 FU mit Steuerung 560

Gesicherte Entriegelung innen (optional) ¹

- für die bequeme Entriegelung des Antriebs vom Boden aus (Europäisches Patent)

Gesicherte Entriegelung außen ASE (optional) ²

- zur Entriegelung von außen (erforderlich für Hallen ohne zweiten Zugang)
- abschließbares Druckgussgehäuse mit Profilhalbzylinder
- Abmessungen: 83 × 133 × 50 mm (B × H × T)

Notbedienungen / Notbetätigungen

- für höhere Tore ab 3000 mm und für Feuerwehrtore empfehlenswert
- gesicherte Entriegelung ist erforderlich
- erfüllt die Anforderung der Feuerwehr Richtlinie DIN 14092 (Bautiefe 42 bis 5000 mm bzw. Bautiefe 67 bis Torbreite 5500 mm)

Schubstange (optional) ³

- nicht für Schlupftürtore lieferbar

NEU. Handzug zur Notbetätigung von Antriebstoren (optional) ⁴

- kompakt an der Torzarge montiert



Sehen Sie den Kurzfilm auf YouTube oder unter www.hoermann.de/mediacenter

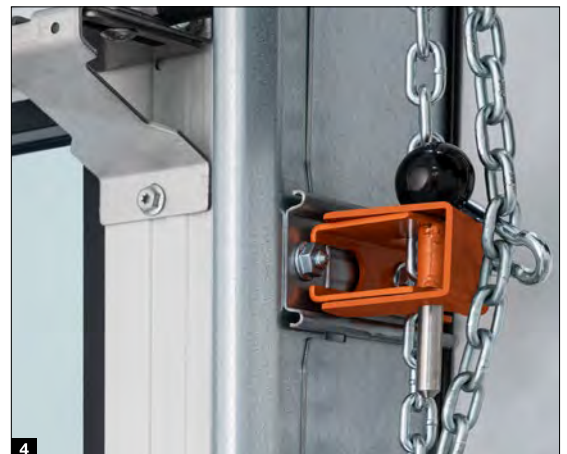

Steuerungen

Kompatible Systemlösungen



Interne
Steuerung
WA 300 S4

Externe
Steuerung
360

Impulsfolge-
steuerung
445 R

Komfort-
Steuerung
460 R

Steuerung 545

Steuerung 560

Antriebe

WA 300 S4

S75, S140

WA 500, WA 500 FU, ITO 500 FU

Funktionen / Eigenschaften

Steuerung separat vom Antrieb montierbar	●	●	●	●	●
Beleuchtete Tastatur					●
Smarte Installation per BlueControl App durch serienmäßiges Bluetooth				●	●
Einstellarbeiten bequem direkt von der Steuerung	●	●	●	●	●
Soft-Start und Soft-Stopp	●	●		● ¹⁰⁾	● ¹⁰⁾
Schnellfahrt einstellbar (abhängig vom Beschlag)	● ¹⁾	● ¹⁾		●	●
Kraftbegrenzung in Richtung Tor-AUF und Tor-ZU	● ²⁾	● ²⁾		● ¹⁰⁾	● ¹⁰⁾
integrierte Bedienung Auf-Stopp-Zu	●	●	●	●	●
zweite Öffnungshöhe mit zusätzlichen Taster im Steuerungsdeckel	○ ³⁾	●		●	●
7-Segment-Anzeige mit Menüauslese von außen (Wartungs-, Zyklen-, Betriebsstundenzähler sowie Fehleranalyse)		2-fach	2-fach	2-fach	4-fach
erweiterbar mit externem Funk-Empfänger	●	●	●	●	●
Abfrage der Torposition	○ ⁴⁾	○ ⁵⁾	○ ⁵⁾	○ ⁵⁾	○ ⁶⁾
2 Zeitschaltuhren zur Programmierung von Szenarien in 2 unterschiedlichen Zeitabschnitten					●
serienmäßiges Optionsrelais		●			●
HCP-Bus Schnittstelle für intelligentes Zubehör wie z. B. SmartControl-Gateway				●	●
automatischer Zulauf	● ⁷⁾	● ⁷⁾		● ⁷⁾	●
Fahrbahnregelung ⁷⁾		○		○	○
Anschlussklemmen für weitere Befehlsgeber	●	●	●	●	●
Spannungsversorgung	230 V	230 V	400 / 230 V	400 / 230 V	400 / 230 V
Anschlusskabel mit CEE-Stecker ⁸⁾ (IP 44)	●	●	●	●	●
Hauptschalter im Steuerungsgehäuse integriert	○ ⁹⁾	○	○	○	○
Energiesparfunktion				●	●
Schutzklasse IP 65 (strahlwassergeschützt) für Steuerung und Torblattkomponenten	●	●	●	●	●

● = serienmäßig

○ = bei entsprechender Ausstattung ggf. mit Zusatzsteuerung

¹⁾ in Richtung Tor-ZU bei Betrieb ohne SKS / VL (bei Betrieb mit SKS / VL fährt das Tor generell in Schnellfahrt in Richtung Tor-ZU)

²⁾ gemäß EN 12453

³⁾ in Verbindung mit UAP 1-300 und DTH-I oder DTH-IM möglich

⁴⁾ in Verbindung mit ESE BS, HS 5 BS

⁵⁾ in Verbindung mit HET-E2 24 BS, HS 5 BS und Rückmeldung der Endlagen

⁶⁾ mit ESE BS HCP oder SmartControl-Gateway

⁷⁾ nur in Verbindung mit Signalleuchtenanschluss und Lichtschranke oder Lichtgitter oder voreilender Lichtschranke VL1-LE / VL2-LE

⁸⁾ bei Steuerungen mit integriertem Hauptschalter entfällt das Anschlusskabel

⁹⁾ externer Hauptschalter möglich oder durch Bedieneinheit 300 U mit integriertem Hauptschalter

¹⁰⁾ nur beim WA 500 FU und ITO 500 FU



Profilhalbzylinder
für alle externen Steuerungen



Hauptschalter
für alle externen Steuerungen



Standsäule STI 1
zur Montage von max. 2 Steuerungen mit Zusatzgehäuse,
Farbe: Weißaluminium, RAL 9006,
Abmessungen: 200 × 1660 × 60 mm (B × H × T)



Funkübertragungseinheit
zur Übertragung der Signale vom Torblatt zur Steuerung via Bluetooth (keine Wendelleitung), Stromversorgung über eine leistungsstarke Batterie; anschließbare Komponenten: Optosensoren LE (low energy), voreilende Lichtschranke VL1-LE / VL2-LE, 8k2-Leiste, Schlaffseilschalter, Schlupftürkontakt, Nachriegelkontakt

Für alle Steuerungen



USV-Anlage
zur Überbrückung von Spannungsausfällen bis zu 2 Stunden und bis zu 4 Torzyklen, Sicherheitseinrichtungen, Signalleuchten etc. bleiben in Funktion, LED-Zustandsanzeige, automatischer Batterietest, ÜberspannungsfILTER, Schutzart: IP 20
Abmessungen: 560 × 235 × 260 mm (B × H × T),

Für die Steuerungen:
360, 545, 560



Battereeinheit
für Steuerung 545 / 560 inkl. Batterien; zur Pufferung von Uhrzeit und Datum der Steuerung, wenn diese länger als die serienmäßige Pufferung von 60 Stunden nicht mit der Netzspannung versorgt wird

BlueControl

Smarte Einrichtung und Service der Torsteuerung per App

Mit der BlueControl App ist die Inbetriebnahme, der Service und die Wartung von Industrietoren mit den Steuerungen 560 und 545 noch einfacher und komfortabler. Über einen QR-Code am Tor scannen Sie die kompletten Tordaten und konfigurieren alle Einstellungen im Klartext. Bestehende Konfigurationen können gespeichert werden und auf ähnliche Toranlagen übertragen werden. Bei einer Störung kann vom Betreiber direkt über die BlueControl App der Störungsbericht an den Technischen Service zur gezielten Unterstützung gesendet werden. Das spart Zeit und Kosten.

Vorteile für den Servicetechniker

- übersichtliche Einstellungen in Klartext
- einfaches Scannen der Tordaten über QR-Code
- komfortables Speichern und Übertragen von Vorlagen für die Programmierung identischer Anlagen
- einfaches Zurücksetzen der Wartungszähler

Vorteile für den Betreiber

- übersichtliche App zum kostenfreien Download und Nutzung
- Vor-Ort-Zugriff per Bluetooth ohne Onlineverbindung
- schneller Überblick aller Menüeinstellungen
- praktisches Auslesen von Ereignissen und Fehlern mit Zeitstempel
- zeitsparendes Weiterleiten von Steuerungsdaten per E-Mail



BlueControl



Laden Sie sich die App im Apple App Store oder Google Play Store herunter.

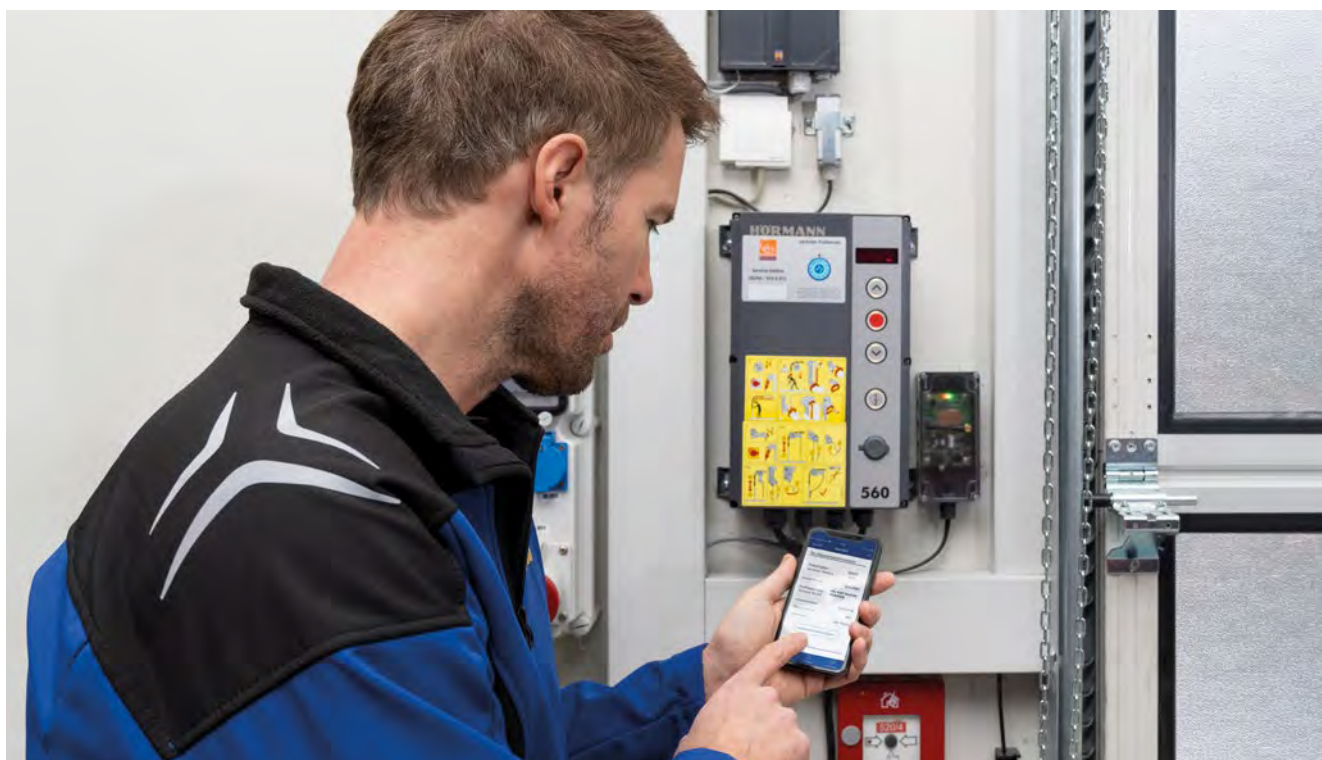



SmartControl



Die aktuelle Generation der Industrie-Sektionaltore lässt sich auch in digitale Service- und Fernwartungskonzepte integrieren. Mit dem Online-Portal SmartControl erhalten Sie das Rundum-Sorglos-Paket für dauerhaft stabile Logistikprozesse rund um Ihre Toranlage. So werden Ausfallzeiten durch den vorausschauenden Austausch von Verschleißteilen auf ein Minimum reduziert.

Vorteile auf einen Blick

- 24/7-Überwachung und technische Analyse der Tore auch aus der Ferne
- Online-Portal mit allen wichtigen Informationen zu den Toren, z. B. Fehlermeldungen oder Lastwechsel
- keine Softwareinstallation notwendig
- Kostenersparnis durch weniger und kürzere Serviceeinsätze
- schnelle Fehlerbehebung durch Online-Zugriff auf die Torsteuerung
- weniger bzw. verkürzte Ausfallzeiten durch frühzeitigen Austausch von Verschleißteilen
- Programmierung von Menüeinstellungen
- Push-Meldungen beim Eintreten konfigurierter Ereignisse, z. B. max. Torzyklen für Serviceeinsätze
- Optimierung von Service- und Wartungseinsätzen durch vorausschauende Planung
- Anschluss von bis zu 2 Steuerungen der Serie 500 möglich
- erhältlich für alle Hörmann Industrietore mit Steuerung 545 und 560



Steuerungen

Zuluftsteuerung AC72

Für Entrauchungskonzepte über Industrietore

Rauch- und Wärmeabzugsanlagen sind ein wesentlicher Bestandteil des vorbeugenden Brandschutzes und des Personenschutzes. Im Brandfall öffnen sich Fenster und Oberlichter im Fassaden- sowie Dachbereich über die Rauch- und Brandgase aus dem Gebäude abgeführt werden. Gleichzeitig wird Frischluft von unten über Gebäudeöffnungen wie z. B. Zuluftklappen in der Gebäudedefassade zugeführt.

Mit der Zuluftsteuerung AC72 können auch Toranlagen als gesicherte Zuluftnachführung in Entrauchungskonzepten eingebunden werden. Bei Auslösung der Brandmeldeanlagen sendet die AC72 automatisch innerhalb von 60 Sekunden den Impuls zur Toröffnung in die geforderte Öffnungshöhe. Zudem erfüllt die AC72 die generellen Anforderungen an Entrauchungsanlagen wie z. B. der überwachte Akkubetrieb bei Netzausfall für 72 Stunden. Durch die Einbindung der Industrietore in die Entrauchungskonzepte Ihres Gebäudes sparen Sie die Investitions- und Montagekosten für zusätzliche Lüftungsklappen. Zudem verbessern Sie die Wärmedämmung des Gebäudes, da weniger Türen in die Fassade integriert werden müssen.

- Erfüllt die FVLR-Richtlinie 13: Nachstromöffnungen für Rauch- und Wärmeabzugsanlagen
- Einhaltung der Produktnorm für Tore DIN EN 13241

Zuluftsteuerung in Anlehnung an

DIN EN 12101-2/3 und DIN 18 232-9 (8)

- Automatische Öffnung innerhalb von 60 Sekunden
- Überwachter Akkubetrieb bei Netzausfall für 72 Stunden
- Leitungsüberwachung von der RWA zur AC72

Schutzziele zur Unterstützung der Selbst- und Fremdrettung

- Unterstützung von Feuerwehr-Löscharbeiten
- Verhinderung von unkontrollierter Rauchausbreitung
- Verzögern bzw. Verhindern eines Flash-Over
- Sachwertschutz
- Eindämmung von Umweltschäden

RWA Rauch- und Wärmeabzug

- Entrauchung im Brandfall durch stabile raucharme Schicht in Bodennähe (durch den gezielten Einsatz von Zuluft)
- zur sicheren Nutzung von Flucht- und Rettungswegen



Sehen Sie den Kurzfilm auf YouTube oder unter www.hoermann.de/mediacenter



**Antriebs- / Steuerungs-Kombinationen
für Einzeltore:**

- Antrieb WA 300 S4 mit Steuerung 300 U



**Antriebs- / Steuerungs-Kombinationen
für Tore mit Ladebrücke:**

- Antrieb WA 300 S4 mit Steuerung 420 Si / 420 Ti



Ausstattungen

Schließkantensicherung

Tipp

voreilende Lichtschranken VL1-LE

ohne Mehrpreis bei den Antrieben
WA 500, WA 500 FU, ITO 500 FU

Schließkantensicherung mit Optosensoren oder mit voreilender Lichtschranke

Alle kraftbetätigten Hörmann Industrie-Sektionaltore mit den Antrieben WA 500, WA 500 FU, ITO 500 FU sind serienmäßig mit einer selbstüberwachenden Schließkantensicherung mit Optosensoren ausgestattet. Ohne Mehrpreis können Sie alternativ die voreilende Lichtschranke VL1-LE **1** zur berührungslosen Überwachung der Torschließkante wählen. Diese Lösung bietet Ihnen höhere Sicherheit, schnelleren Torlauf und geringere Prüf- und Wartungskosten.

Voreilende Lichtschranke

Mit den voreilenden Lichtschranken VL1-LE **2** und VL2-LE **3** erhöhen Sie die Sicherheit bei Hörmann Industrie-Sektionaltoren. Dabei überwachen Sensoren die Unterkante des Sektionaltores. Hindernisse bzw. Personen werden frühzeitig erkannt und das Sektionaltor reversiert schon vor einer Berührung. Ein weiterer Vorteil ist die höhere Torlaufgeschwindigkeit.

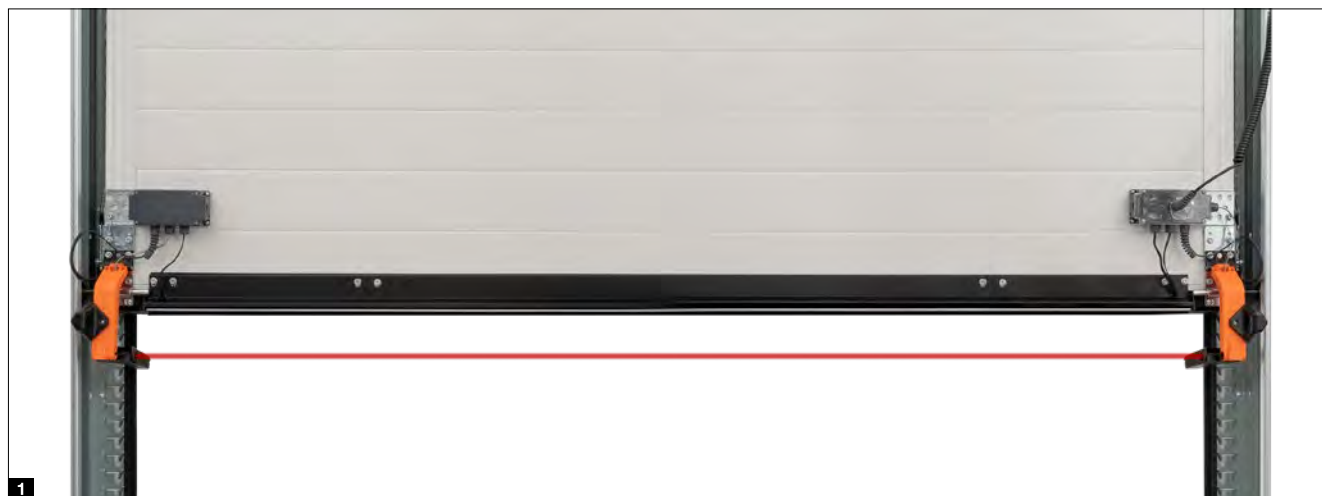

Vorteile der voreilenden Lichtschanke

Höhere Sicherheit

Durch die berührungslose Abschaltautomatik werden Personen und Hindernisse frühzeitig ohne Torberührung erkannt. Das Tor stoppt schon vor einem Kontakt und fährt sofort nach oben. So ist eine Beschädigung oder Verletzung nahezu ausgeschlossen.

Schnellerer Torlauf

Durch die voreilende Lichtschanke kann das Tor mit einer Geschwindigkeit bis zu 30 cm/s geschlossen werden. Sie sparen nachhaltig Energiekosten, da sich die Toröffnungszeiten reduzieren.

Geringere Prüf- und Wartungskosten

Industrietore mit berührungsloser, für den Personenschutz zugelassener Torüberwachung, müssen nicht auf ihre Schließkräfte geprüft werden. So sparen Sie sich die Mehrkosten für die zusätzliche Prüfung nach ASR A1.7.

Schutz für Mensch und Material

Der seitliche Anfahrschutz verhindert eine Beschädigung des Schwenkarms in der Tor-ZU-Position (Abbildungen rechts).

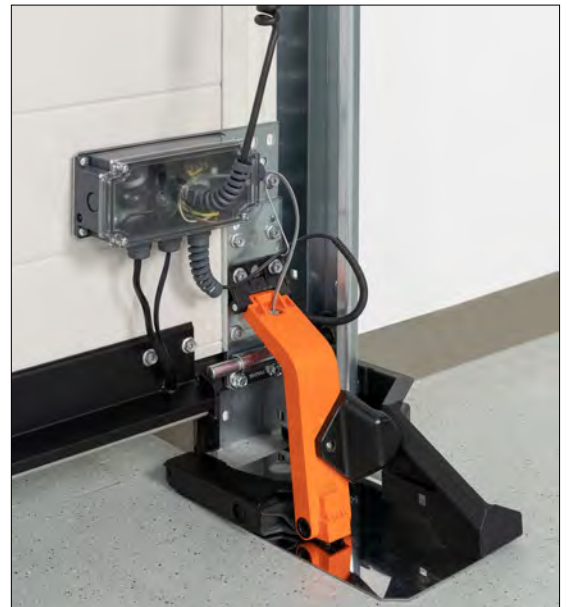

Ausstattungen

Lichtgitter

Lichtgitter

Lichtgitter erkennen Personen und Hindernisse berührungslos. Beschädigungen oder Verletzungen sind so nahezu ausgeschlossen. Eine Schließkantensicherung durch Optosensoren oder zusätzliche Lichtschranken ist nicht erforderlich.

Lichtgitter HLG

- in der Zarge integrierte Lichtgitter **1**
- gut geschützt vor Beschädigungen und ungewolltem Verstellen
- Montagehalter zur optimalen Fixierung und Ausrichtung in der Zarge

Lichtgitter HLG-V als Vorfeldabsicherung

- Absicherung der Hauptschließkante bis zu einer Höhe von 2500 mm
- Montage außen auf der Fassade, in der Laibung **2** oder an der Torzarge **3**
- optional integriert im Standsäulenset STL **4** aus witterungsbeständigem, eloxiertem Aluminium

Lichtgitter HLG für Schlupftürene

- doppeltes Lichtgitter für Tore mit Schlupftüren ohne Stolperschwelle
- Absicherung Hauptschließkante bis zu einer Höhe von 2500 mm
- Montage an der Torzarge und außen in der Laibung **5**
- Funkübertragungseinheit erforderlich (weitere Informationen finden Sie auf Seite 87)

- **Höchste Sicherheit**

besonders effektive Erkennung von Personen und Hindernissen durch die Schrägstrahlen

- **Erhöhter Personenschutz**

besonders enge Anordnung der Sensoren bis 500 mm Höhe (über OFF)

- **Weniger Energieverluste**

Torschließung mit einer Geschwindigkeit bis zu 1 m/s*

- **einfache Nachrüstung**

für bestehende Tore mit Schließkantensicherung durch Optosensoren mit dem Lichtgitter HLG

- **Geringere Prüf- und Wartungskosten**

Prüfung der Schließkräfte nach ASR A1.7 nicht notwendig

* WA 500 FU und Steuerungen 560 bis zu einer Höhe von 2500 mm, beschlags- und größenabhängig

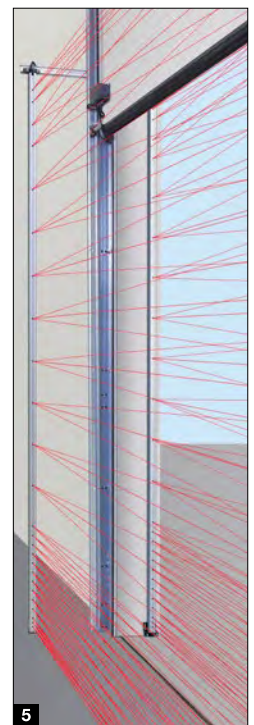
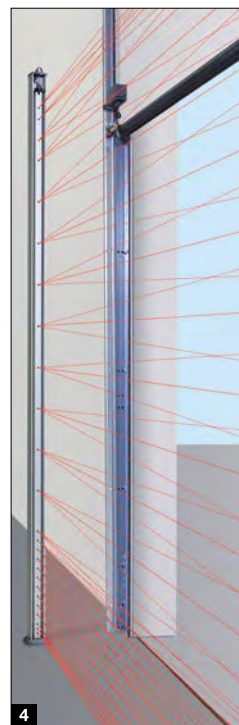
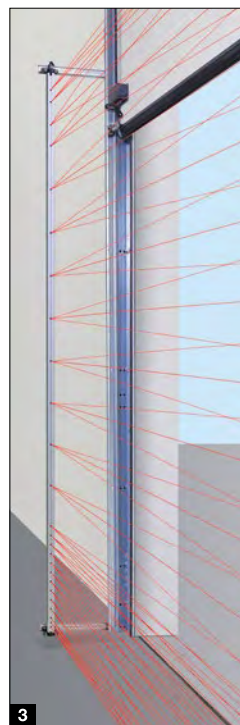
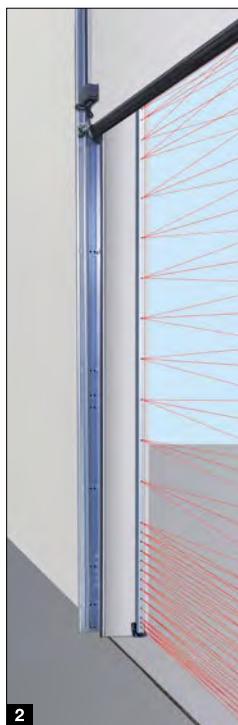
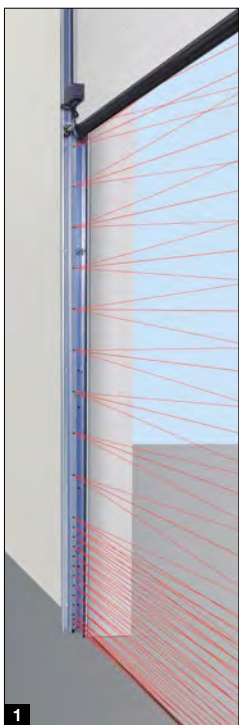



Reflexionslichtschranke RL 50 / RL 300

Lichtschranke mit Sender / Empfängerbaustein und Reflektor; Lichtschranke wird vor jeder Abwärtsbewegung durch die Steuerung getestet; Anschluss über Systemleitung (RL 50, Länge 2 m) bzw. über 2-Draht-Leitung (RL 300, Länge 10 m); Abmessungen: 45 × 86 × 39 mm (B × H × T); Schutzart: IP 65; Reflektor bis 8 m Reichweite (Standard): 30 × 60 mm (B × H), Reflektor bis 12 m Reichweite (ohne Abb.): 80 mm Durchmesser; optionale Wetterschutzhaube (ohne Abb.); Antibeschlagbeschichtung



Einweg-Lichtschranke EL 51

Lichtschranke mit separatem Sender und Empfänger; Lichtschranke wird vor jeder Abwärtsbewegung durch die Steuerung getestet; Anschluss über Systemleitung; Reichweite max. 8 m; Abmessungen mit Montagewinkel: 45 × 85 × 31 mm (B × H × T); Schutzart: IP 65; optionale Wetterschutzhaube (ohne Abb.)

Lichtschranken in Torzarge integriert

EL 401 ¹

Montagehöhe 600 mm (Sachschutz)

EL 501 ² .NEU

Montagehöhe 125 mm (Personenschutz), nicht mit RC2-Ausstattung kombinierbar

Beide Lichtschranken können einzeln und für die volle Absicherung kombiniert bestellt werden.

- mit separatem Sender und Empfänger
- Test der Lichtschranke vor jeder Abwärtsbewegung durch die Steuerung
- Maße (B × H × T): Ø 25 mm
- Tiefe 55 mm
- nicht in Verbindung mit VL1-LE, VL2-LE sowie HLG

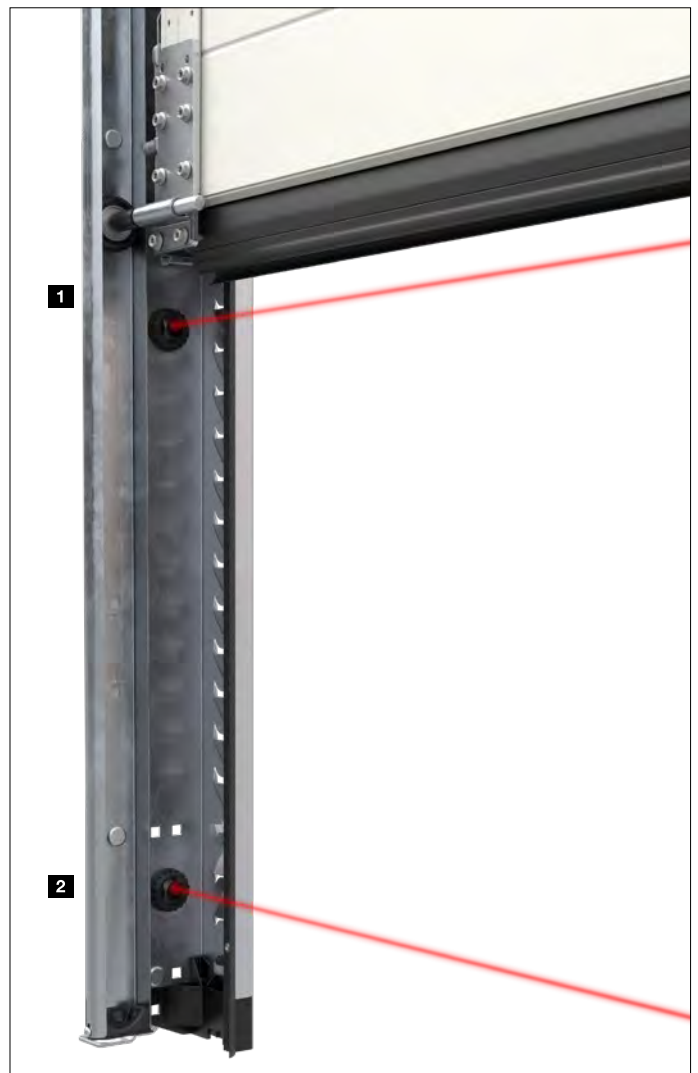

Zubehör

Handsender, Funktaster, Empfänger



HS 5 BS
4 Tastenfunktionen plus Abfrage-
taste, Hochglanzoberfläche
Schwarz oder Weiß



HS 5 BS
4 Tastenfunktionen plus Abfrage-
taste, Strukturoberfläche Schwarz
matt



HS 4 BS
4 Tastenfunktionen,
Strukturoberfläche Schwarz matt



HS 1 BS
1 Tastenfunktion,
Strukturoberfläche Schwarz matt



HSE 1 BS
1 Tastenfunktion, inkl. Öse für
Schlüsselanhänger, Strukturober-
fläche Schwarz matt



HSE 4 BS
4 Tastenfunktionen, inkl. Öse für
Schlüsselanhänger, Strukturober-
fläche Schwarz matt mit Chrom-
oder Kunststoffkappen



4-Tasten Sicherungshandsender HSS 4 BS
Zusatzfunktion: Kopierschutz für Handsender-Codierung,
mit Chromkappen



Nur bei Hörmann

Modernes Funksystem

Das bidirektionale Funksystem BiSecur steht für eine zukunftsorientierte Technologie zur komfortablen und sicheren Bedienung von Industrietoren. Das extrem sichere BiSecur Verschlüsselungsverfahren gibt Ihnen die Sicherheit, dass kein Fremder das Funksignal kopieren kann. Geprüft und zertifiziert wurde es von den Sicherheitsexperten der Ruhr-Universität Bochum.

Ihre Vorteile

- 128-Bit-Verschlüsselung mit sehr hoher Sicherheit wie beim Online-Banking
- störunempfindliches Funksignal mit stabiler Reichweite
- komfortable Abfrage der Torposition*
- rückwärtskompatibel, d. h. mit den BiSecur Bedienelementen können auch Funk-Empfänger mit der Funkfrequenz 868 MHz (2005 bis Juni 2012) bedient werden

* beim WA 300 S4 mit optionalem bidirektionalem Empfänger ESEI BS, bei allen anderen Antrieben mit optionalem bidirektionalem Empfänger HET-E2 24 BS und Rückmeldung der Endlagen



Funk-Codetaster FCT 3 BS
3 Funktionen, mit beleuchteten Tasten, Unterputz- bzw. Aufputzmontage möglich, Kunststoffgehäuse in Lichtgrau RAL 7040 (auch mit 10 Funktionen und Klappdeckel, lackiert in Weißaluminium RAL 9006 erhältlich)



Funk-Codetaster FCT 10 BS
10 Funktionen, mit beleuchteten Tasten und Klappdeckel, Unterputz- bzw. Aufputzmontage möglich, Kunststoffgehäuse lackiert in Weißaluminium RAL 9006



Funk-Fingerleser FFL 25 BS
2 Funktionen, bis zu 25 Fingerabdrücke, mit Klappdeckel, Unterputz- und Aufputzmontage möglich, Kunststoffgehäuse lackiert in Weißaluminium RAL 9006



Funk-Radartaster FSR 1 BS
Sensor zur berührungslosen Öffnung, Kunststoffgehäuse, IP 41 für Unterputz- bzw. Aufputzmontage

Radartaster HTR 1-230 / 1-24
kabelgebundene Ausführung mit 230 V bzw. 24 V



Industrie-Handsender HSI 3 BS .NEU ab Juni 2023, HSI 6 BS, HSI 15 BS
zur Ansteuerung von bis zu 3 Toren (HSI 3 BS), 6 Toren (HSI 6 BS) bzw. 15 Toren (HSI 15 BS), mit extra großen Tasten zur leichteren Bedienung mit Arbeitshandschuhen, stoßfestes Gehäuse
Schutzart: IP 65



Industrie-Handsender HSI BS
zur Ansteuerung von bis zu 1000 Toren, mit Anzeige-Display und extra große Kurzwahl-Tasten zur leichteren Bedienung mit Arbeitshandschuhen, Übertragung der Handsendercodierungen auf weitere Geräte möglich, Anschluss an externe Stromversorgung über optionales Anschlusskabel



3-Kanal-Empfänger HEI 3 BS
zur Ansteuerung von 3 Funktionen

Bidirektionaler Empfänger ESEi BS
zur Abfrage der Torposition



1-Kanal-Relais-Empfänger HER 1 BS
1 potentialfreier Relaisausgang mit Statusabfrage



2-Kanal-Relais-Empfänger HER 2 BS
2 potentialfreie Relaisausgänge mit Statusabfrage und externer Antenne



2-Kanal-Relais-Empfänger HET-E2 24 BS
2 potentialfreie Relaisausgänge für Richtungswahl, ein 2-poliger Eingang für potentialfreie Endlagenmeldung Tor-AUF / Tor-ZU (zur Abfrage der Torposition)



4-Kanal-Relais-Empfänger HER 4 BS
4 potentialfreie Relaisausgänge mit Statusabfrage

Zubehör

Taster



Drucktaster DTH-R / DTH-RM
getrennte Steuerung beider Lauf-
richtungen; separate Stopp-Taste,
Miniaturschloss (nur DTH-RM):
Die Bedienung des Antriebs
wird deaktiviert – Verfahren des
Antriebs ist nicht mehr möglich
(2 Schlüssel im Lieferumfang
enthalten)

Abmessungen:
90 × 160 × 55 mm (B × H × T)
Schutzart: IP 65



Drucktaster DTH-I / DTH-IM
zum Fahren des Tores in die
Positionen Tor-AUF / Tor-ZU;
separate Stopp-Taste zur Unter-
brechung des Torlaufs; 1/2-Auf-
Taste zum Öffnen des Tores bis
auf die programmierte Zwischen-
endlage, Miniaturschloss (nur
DTH-IM): Bedienung des Antriebs
wird deaktiviert, ein Verfahren des
Antriebs ist nicht mehr möglich
(2 Schlüssel im Lieferumfang
enthalten)

Abmessungen:
90 × 160 × 55 mm (B × H × T)
Schutzart: IP 65

Hinweis:
Bei integrierter Steuerung
WA 300 S4 nur in Verbindung mit
UAP 1-300, nicht für Steuerung
545



Drucktaster DTP 02
öffnen oder schließen über eine
Befehlstaste; separate Stopp-
Taste, Betriebskontrollleuchte
für Steuerspannung; abschließbar
mit Profilhalbzylinder (als Zubehör
erhältlich)

Abmessungen:
77 × 235 × 70 mm (B × H × T),
Schutzart: IP 44

Hinweis:
Die abschließbare Funktion dient zum Unterbrechen der Steuerspannung
und setzt die Funktion der Befehlsgeräte außer Betrieb. Profilhalbzylinder
sind nicht im Lieferumfang der Drucktaster enthalten.



Drucktaster DTP 03
zur getrennten Steuerung der
beiden Laufrichtungen; separate
Stopp-Taste, Betriebskontrollleuch-
te für Steuerspannung; abschließ-
bar mit Profilhalbzylinder (als
Zubehör erhältlich)

Abmessungen:
77 × 270 × 70 mm (B × H × T),
Schutzart: IP 44



Schlüsseltaster ESU 30
mit 3 Schlüsseln, Unterputzaus-
führung, Funktion Impuls oder
Auf / Zu wählbar;
Abmessungen der Schalterdose:
60 mm (d), 58 mm (T),
Abmessungen der Blende:
90 × 100 mm (B × H),
Ausparung im Mauerwerk:
65 mm (d), 60 mm (T);
Schutzart: IP 54

Aufputzausführung ESA 30
(ohne Abb.)
Abmessungen:
73 × 73 × 50 mm (B × H × T)



Schlüsseltaster STAP 50
mit 3 Schlüsseln, Aufputzaus-
führung
Abmessungen:
80 × 80 × 63 mm (B × H × T);
Schutzart: IP 54

Schlüsseltaster STUP 50
mit 3 Schlüsseln, Unterputzaus-
führung (ohne Abb.)

Abmessungen:
80 × 80 mm (B × H);
Schutzart: IP 54



Zugtaster ZT 2 mit Seil
Impuls-gabe zum Öffnen
oder Schließen
Abmessungen:
60 × 90 × 55 mm (B × H × T);
Länge des Zugseils: 3,2 m;
Schutzart: IP 65

Kragarm KA1 (ohne Abb.)
Ausladung 1680 – 3080 mm
einsetzbar mit ZT 2

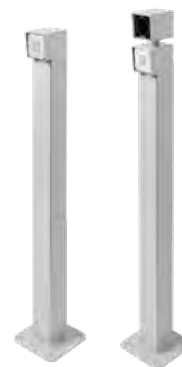

Standssäulen
mit Schraubsockel zur Montage
auf dem Boden, Oberfläche in
Weißaluminium RAL 9006, Rohr
90 × 90 mm, auch als Betonieraus-
führung erhältlich

Standssäule STN 1
zur Aufnahme von 1 Befehlsgerät
auf der Oberfläche; Höhe 1050 mm

Standssäule STN 1-1
zur Aufnahme von 2 Befehlsge-
räten oder 1 Befehlsgerät und 1
Signalleuchte; Höhe 1200 mm

Für Befehlsgeräte:
CTR 1b-1, CTR 3b-1, CTV 3-1,
CTP 3-1, TTR 1000-1, FL 150,
STUP 50, LED-Duo-Signalleuchte
rot / grün



Codetaster CTR 1b-1, CTR 3b-1
für 1 (CTR 1b-1) bzw. 3 (CTR 3b-1)
Funktionen, mit beleuchteten
Tasten

Abmessungen:
80 × 80 × 15 mm (B × H × T)



Codetaster CTV 3-1
für 3 Funktionen, mit besonders
robuster Metalltastatur

Abmessungen:
80 × 80 × 15 mm (B × H × T)



Codetaster CTP 3
für 3 Funktionen, mit beleuchteter
Beschriftung und berührungs-
empfindlicher Touchoberfläche

Abmessungen:
80 × 80 × 15 mm (B × H × T)



Decodergehäuse
für Codetaster CTR 1b-1, CTR 3b-
1, CTV 3-1, CTP 3

Abmessungen:
140 × 130 × 50 mm (B × H × T),
Schaltleistung: 2,5 A / 30 V DC
500 W / 250 V AC



Fingerleser FL 150
für 2 Funktionen; bis zu 150
Fingerabdrücke speicherbar

Abmessungen:
80 × 80 × 13 mm (B × H × T);
Decodergehäuse:
70 × 275 × 50 mm (B × H × T);
Schaltleistung: 2,0 A / 30 V DC



Radarbewegungsmelder RBM 2
für Impuls Tor-AUF mit Richtungs-
erkennung; max. Montagehöhe:
6 m; optionale Fernbedienung für
Radarbewegungsmelder

Abmessungen:
155 × 132 × 58 mm (B × H × T);
Kontaktbelastung:
24 AC / DC, 1 A (ohmsche Last);
Schutzart: IP 65



Transpondertaster TTR 1000-1
für 1 Funktion, durch Transponderschlüssel oder Transponderkarte,
bis zu 1000 Schlüssel oder Karten speicherbar

Abmessungen: 80 × 80 × 15 mm (B × H × T);
Decodergehäuse: 140 × 130 × 50 mm (B × H × T);
Schaltleistung: 2,5 A / 30 V DC; 500 W / 250 V AC



Zubehör

Empfänger, Gateways



Bluetooth-Empfänger HET-BLE
zur Bedienung über Hörmann
BlueSecur App, Impulsfolgesteuerung
von Industrie-Sektionaltoren

Abmessungen:
110 x 45 x 40 mm (B x H x T)



UAP 1-300
für WA 300 R S4 oder Steuerung
300; Impulswahl, Teilöffnungsfunktion,
Endlagenmeldung und
Signalleuchtenanschluss mit 2 m
Systemleitung,

Abmessungen:
150 x 70 x 52 mm (B x H x T);
Schaltleistung max.:
30 V DC / 2,5 A (ohmsche Last),
250 V AC / 500 W (ohmsche Last);
Schutzart: IP 65



HOR 1-300
für WA 250 R S4, WA 300 R S4
oder Steuerung 300 zur Ansteuerung
einer Endlagenmeldung oder
von Signalleuchten mit 2 m Zuleitung;
optional für den Einbau
in die Drucktastersteuerung 300 U
erhältlich (ohne Abb.)

Abmessungen: 110 x 45 x 40 mm
(B x H x T);
Schaltleistung max.:
30 V DC / 2,5 A (ohmsche Last),
250 V AC / 500 W (ohmsche Last);
Schutzart: IP 44



Loxone-Gateway .NEU
für Steuerungen 545, 560
zur Steuerung von Hörmann
Antrieben und Steuerungen über
das Loxone Smart Home System



KNX-Gateway
für Steuerungen 545, 560
zur Steuerung von Hörmann
Antrieben und Steuerungen über
die KNX-Gebäudeautomation



Widescan

Die Highend-Bewegungs- und Überwachungserkennung garantiert dank der Lasertechnologie eine betriebssichere Funktion auch bei unterschiedlichen Bodenbelägen. Das Laserfeld dient als zuverlässiger Torwächter. Es erkennt die Richtung und die Geschwindigkeit, die ein Objekt fährt und sorgt so für optimale Reaktionszeiten beim Öffnen und Schließen. Die Haltezeit des Tores kann so minimiert und Energie eingespart werden.

- auch für den Außenbereich geeignet, da unempfindlich gegenüber unterschiedlichen Witterungen **1**
- zuverlässige Vorfeldabsicherung sowie schnelle und gezielte automatische Toröffnung
- komplette Toröffnung bei Fahrzeugen mit einer Höhe von mind. 2400 mm*
- energiesparende Teilöffnung mit einstellbarer Öffnungshöhe bei Fahrzeugen mit einer Höhe von max. 2400 mm* **2**
- Minimierung der Haltezeit des Tores zur Energieeinsparung **3**
- einfaches Ausblenden von dauerhaften oder kurzzeitig störenden Objekten im Erfassungsbereich **4**
- Ausschalten von Quer- und Personenverkehr **5**
- virtueller Zugtaster ermöglicht die Toröffnung durch Personen oder Fahrzeuge, wenn diese auf einem definierten Punkt stehen
- Einrichtungshilfe durch sichtbare LED-Punkte am Boden
- einfacher Anschluss an die Antriebssteuerung durch steckbare Verkabelung
- Bluetooth-Modul zum komfortablen Einrichten per App, z. B. mit grafischer Darstellung der eingestellten Feldgrößen in Echtzeit

* kann bei Bedarf individuell eingestellt werden

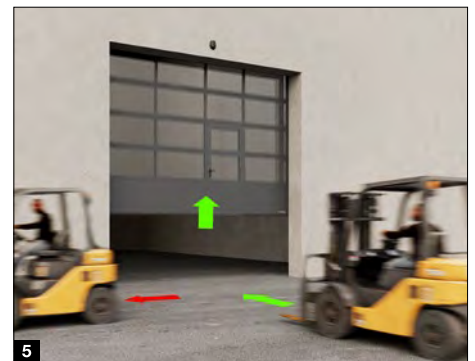
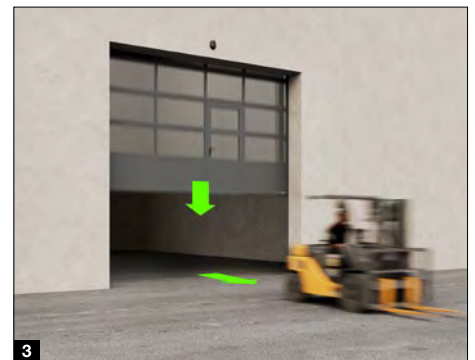
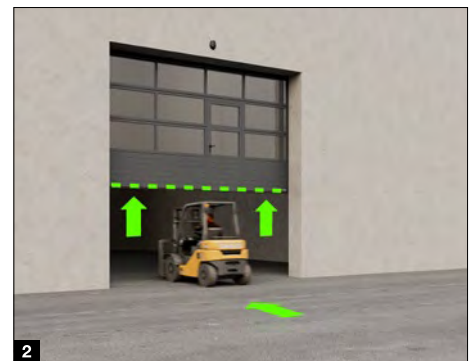

Zubehör

Anschlusseinheiten, LED-Signalleuchten



Multifunktionsplatine zum Einbau in bestehendes Gehäuse oder optional im separaten Erweiterungsgehäuse (Abb.)

Endlagenmeldung, Wischimpuls, Sammelstörmeldung, Erweiterungseinheit für Steuerungen

Erweiterungsgehäuse mit Schnellverschluss **.NEU**

Abmessungen: 202 x 164 x 130 mm (B x H x T);

Schutzart: IP 65

Eine Platine kann optional in die Steuerung montiert werden.



Digitale Wochenzeitschaltuhr im separaten Zusatzgehäuse

Die Schaltuhr kann über einen potentialfreien Kontakt Befehlsgeräte zu- oder ausschalten; Erweiterungseinheit für Steuerungen (zum Einbau in bestehendes Gehäuse);

Schaltleistung: 230 V AC 2,5 A / 500 W, Sommer- / Winterzeit umschaltbar, Handschaltung: Automatikbetrieb, Schaltungsvorwahl Dauer Ein / Dauer Aus

Erweiterungsgehäuse mit Schnellverschluss **.NEU**

Abmessungen: 202 x 164 x 130 mm (B x H x T);

Schutzart: IP 65



Anschlussseinheit Sommer / Winter im Zusatzgehäuse

Funktion für komplette Toröffnung und freiprogrammierbare Zwischenendlage; Erweiterungseinheit für Steuerungen

Erweiterungsgehäuse mit Schnellverschluss **.NEU**

Abmessungen: 202 x 164 x 130 mm (B x H x T);

Schutzart: IP 65



Induktionsschleife DI 1 im separaten Zusatzgehäuse

geeignet für eine Induktionsschleife; Induktionsschleifendetektor mit einem Schließer und einem Wechsler

Induktionsschleife DI 2

(ohne Abb.) im separaten Zusatzgehäuse,

geeignet für zwei getrennte Induktionsschleifen; Induktionsschleifendetektor mit zwei potentialfreien Schließkontakten; einstellbar auf Impuls oder Dauerkontakt; Richtungserkennung möglich

Erweiterungsgehäuse mit Schnellverschluss **.NEU**

Abmessungen: 202 x 164 x 130 mm (B x H x T); Schaltleistung: DI 1:

Kleinspannung 2 A, 125 V A / 60 W;

DI 2: 250 V AC, 4 A, 1000 VA (ohmsche Last AC); Lieferung ohne

Schleifenkabel

Schleifenkabel für Induktionsschleife: Rolle à 50 m, Kabelbezeichnung:

SIAF, Querschnitt: 1,5 mm², Farbe: Braun



Signalleuchtenanschluss zum Einbau in bestehendes Gehäuse oder optional im separaten Erweiterungsgehäuse (Abb.)

inkl. 2 LED-Signalleuchten TL40S ye; Erweiterungseinheit für Steuerung, mit Signalleuchtenanschluss zur optischen Anzeige während der Torbewegung (Wochenzeitschaltuhr optional); Einsatzmöglichkeiten: Anfahrtswarnung, automatischer Zulauf

Nach Ablauf der eingestellten Aufhaltezeit (0 – 480 s) blinken die Signalleuchten während der eingestellten Vorwarnzeit (0 – 70 s).

Erweiterungsgehäuse mit Schnellverschluss **.NEU**

Abmessungen: 202 x 164 x 130 mm (B x H x T),
Kontaktbelastung: 250 V AC; 2,5 A / 500 W;
Schutzart: IP 65



Fahrbahnregelung im separaten Zusatzgehäuse oder zum Einbau in bestehendes Gehäuse (nur für Steuerungen 360, 560)

inkl. 2 LED-Signalleuchten TL40S rd / gn oder 2 LED-Signalleuchten TL40S rd / ye* / gn; Erweiterungseinheit für Steuerung, mit Signalleuchtenanschluss zur optischen Anzeige für die Einfahrts- und Ausfahrtsregelung (Wochenzeitschaltuhr optional); Zeit der Grünphase: einstellbar 0 – 480 s, Zeit der Räumphase: einstellbar 0 – 70 s

Erweiterungsgehäuse mit Schnellverschluss **.NEU**

Abmessungen: 202 x 164 x 130 mm (B x H x T),
Kontaktbelastung: 250 V AC; 2,5 A / 500 W;
Schutzart: IP 65

* Gelb ist für die Fahrbahnregelung nicht erforderlich



LED-Signalleuchte TL40S rd

1-flammig rot,
Betriebsspannung
100 – 240 V AC / 50 – 60 Hz
Nennleistung ca. 2 W
Schutzart: IP65

Abmessungen:
180 x 250 x 290 mm
(B x H x T)

LED-Signalleuchte TL40S ye

1-flammig gelb,
Betriebsspannung
100 – 240 V AC / 50 – 60 Hz
Nennleistung ca. 2 W
Schutzart: IP65

Abmessungen:
180 x 250 x 290 mm
(B x H x T)

LED-Signalleuchte TL40S gn

1-flammig grün,
Betriebsspannung
100 – 240 V AC / 50 – 60 Hz
Nennleistung ca. 2 W
Schutzart: IP65

Abmessungen:
180 x 250 x 290 mm
(B x H x T)

LED-Signalleuchte TL40S rd / gn

2-flammig rot / grün,
Betriebsspannung
100 – 240 V AC / 50 – 60 Hz
Nennleistung ca. 2 W
Schutzart: IP65

Abmessungen:
180 x 467 x 290 mm
(B x H x T)

LED-Signalleuchte TL40S rd / ye / gn

1-flammig rot/gelb/grün,
Betriebsspannung 24 V DC
Nennleistung ca. 2 W
Schutzart: IP65

Abmessungen:
180 x 250 x 290 mm
(B x H x T)

Leistungseigenschaften

nach EN 13241

Tortypen	SPU F42	SPU 67 Thermo	APU F42	APU F42 Thermo	APU 67 Thermo	ALR F42	ALR F42 Thermo	ALR 67 Thermo
Windlast	Klasse nach EN 12424							
Tor ohne Schlupftür	3 ²⁾ / 4 ^{1, 2)}	3 ²⁾ / 4 ^{1, 2)}	3 / 4 ¹⁾	3 / 4 ¹⁾	3 / 4 ¹⁾	3 / 4 ¹⁾	3 / 4 ¹⁾	3 / 4 ¹⁾
Tor mit Schlupftür	2 ²⁾ / 3 ^{1, 2)}	2 ²⁾ / 3 ^{1, 2)}	2 / 3 ¹⁾	2 / 3 ¹⁾	2 / 3 ¹⁾	2 / 3 ¹⁾	2 / 3 ¹⁾	2 / 3 ¹⁾
Wasserdichtheit	Klasse nach EN 12425							
Tor ohne / mit Schlupftür	3 (70 Pa)	3 (70 Pa)	3 (70 Pa)	3 (70 Pa)	3 (70 Pa)	3 (70 Pa)	3 (70 Pa)	3 (70 Pa)
Luftdurchlässigkeit	Klasse nach EN 12426							
Tor ohne Schlupftür	2 / 3 ^{3, 5, 6, 7)}	2 / 4 ^{3, 5, 6, 7)}	2	2	2 / 3 ^{5, 6, 7)}	2	2	2 / 3 ⁵⁾
Tor mit Schlupftür	1	1	1	1	1	1	1	1
Schalldämmung³⁾	R [db] nach EN ISO 717-1							
Tor ohne Schlupftür	25 ³⁾	25 ³⁾	23	23	23	23 / 30 ⁴⁾	23 / 30 ⁴⁾	23 / 30 ⁴⁾
Tor mit Schlupftür	24 ³⁾	24 ³⁾	22	22	22	22 / 29 ⁴⁾	22 / 29 ⁴⁾	22 / 29 ⁴⁾
Wärmedämmung	U-Wert = W/(m ² ·K) nach EN 13241, Anhang B, bei einer Torfläche von 5000 × 5000 mm							
Tor ohne / mit Schlupftür								
Eingebautes Tor mit ThermoFrame	1,0 / 1,2 0,94 / 1,2	0,62 / 0,82 0,51 / 0,75						
Kunststoff-Doppelscheiben mit ThermoFrame			3,4 / 3,6 3,3 / 3,6	2,9 / 3,1 2,8 / 3,1		3,6 / 3,8 3,6 / 3,8	3,0 / 3,2 3,0 / 3,2	
Kunststoff-Dreifachscheiben mit ThermoFrame			3,0 / 3,2 2,9 / 3,1	2,5 / 2,7 2,4 / 2,6	2,1 / 2,3 2,0 / 2,2	3,2 / 3,4 3,1 / 3,4	2,6 / 2,8 2,5 / 2,8	2,2 / 2,4 2,1 / 2,3
Kunststoff-Vierfachscheibe mit ThermoFrame					1,8 / 2,0 1,7 / 1,9			1,9 / 2,1 1,8 / 2,1
Klimadoppelscheibe mit ThermoFrame			2,5 / 2,7 2,4 / 2,6	2,0 / 2,2 1,9 / 2,1	1,6 / 1,8 1,5 / 1,7	2,7 / 2,9 2,6 / 2,8	2,1 / 2,3 2,0 / 2,2	1,7 / 1,9 1,6 / 1,8
Echtglas-Doppelscheibe mit ThermoFrame			3,4 / 3,6 3,3 / 3,6	2,9 / 3,1 2,8 / 3,0	2,6 / 2,8 2,5 / 2,7	3,6 / 3,8 3,6 / 3,8	3,0 / 3,2 3,0 / 3,2	2,7 / 2,9 2,6 / 2,8
Echtglas-Einfachscheibe mit ThermoFrame								
PU-Sandwichfüllung mit ThermoFrame								
¹⁾ bei Torbreiten bis 4000 mm ²⁾ bei Toren mit Sandwichverglasung unter Umständen mit geringeren Klassen ³⁾ bei Toren ohne Verglasungsrahmen ⁴⁾ Angaben in Bezug auf Schalldämmwerte mit Echtglasscheibe (optional) ⁵⁾ mit ThermoFrame ⁶⁾ mit optionalem Set erhöhte Luftdichtigkeit ⁷⁾ nur bei Oberfläche Micrograin								
Nebentüren	NT 60 für SPU	NT 60 für APU	NT 60 für ALR	NT 60 für ALR Vitraplan	NT 80 Thermo für SPU	NT 80 Thermo für APU	NT 80 Thermo für ALR	
Windlast Klasse nach EN 12424	3C	3C	3C	3C	4C	4C	4C	
Luftdurchlässigkeit Klasse nach EN 12426	3	3	3	3	3	3	3	
Schlagregendichtheit ungeschützt, nach außen öffnend	1A	1A	1A	1A	1A	1A	1A	
Wärmedämmung U-Wert = W/(m ² ·K) nach EN 13241, Anhang B bei einer Türgröße von 1250 × 2200 mm	2,9	4,2	4,7	4,7	1,6	2,2	2,4	

ALR F42 Glazing	ALR 67 Thermo Glazing	ALR F42 Vitraplan	ALR F42 Vitraplan AT	Verglasungen / Füllungen	Ug-Wert W/(m ² ·K)	τ _v -Wert %	g-Wert %
3/4 ¹⁾	3/4 ¹⁾	3/4 ¹⁾	3/4 ¹⁾	Kunststoffscheiben			
				Einfachscheibe, 3 mm			
				klar		88	
				Kristallstruktur		84	
				Doppelscheibe, 26 mm			
3 (70 Pa)	3 (70 Pa)	3 (70 Pa)	3 (70 Pa)	klar	2,6	77	74
				Kristallstruktur	2,6	77	74
				getönt in Grau	2,6	3	28
				getönt in Weiß (opal)	2,6	69	69
2	2/3 ⁹⁾	2	2	Dreifachscheibe, 26 mm			
				klar	1,9	68	67
				Kristallstruktur	1,9	68	67
				getönt in Grau	1,9	3	25
				getönt in Weiß (opal)	1,9	61	63
30	30	23	23	Dreifachscheibe, 51 mm			
				klar	1,6	68	67
				Kristallstruktur	1,6	68	67
				getönt in Grau	1,6	3	25
				getönt in Weiß (opal)	1,6	61	63
				Vierfachscheibe, 51 mm			
				klar	1,3	60	61
				Kristallstruktur	1,3	60	61
				getönt in Grau	1,3	2	23
				getönt in Weiß (opal)	1,3	54	58
				Polycarbonatscheiben			
				Einfachscheibe, 6 mm			
				klar	-	-	-
				Doppelscheibe, 26 mm			
2,7/-	1,8/-			klar	2,7	81	75
2,6/-	1,7/-			Dreifachscheibe, 51 mm			
3,8/-	3,0/-			klar	1,6	70	67
3,8/-	2,9/-			Vierfachscheibe, 51 mm			
6,1/-				klar	1,3	61	61
6,1/-				Echtglasscheiben			
				Einfachscheibe, 6 mm			
				klar	5,7	88	79
				Doppelscheibe, 26 mm			
				klar	2,7	81	76
				Klimadoppelscheibe, 26 mm			
				klar	1,1	80	64
				Füllung			
				Steg-Mehrfachplatte	1,9	57	62

Aufbauten Vitraplan auf Anfrage

Ug-Wert Wärmedurchgangswert
τ_v-Wert Lichttransmissionsgrad (Lichtdurchlässigkeit)
g-Wert Gesamtenergie-Durchlassgrad

Konstruktions- und Qualitätsmerkmale

nach EN 13241

	SPU F42	SPU 67 Thermo	APU F42	APU F42 Thermo	APU 67 Thermo
Konstruktion					
selbsttragend	●	●	●	●	●
Bautiefe, mm	42	67	42	42	67
Torgrößen					
Breite max. mm, LZ	8000	10000	8000	7000	10000
Höhe max. mm, RM	7500	7500	7500	7500	7500
Material, Torblatt					
Stahl-Lamelle, doppelwandig	●	-	●	●	-
Stahl-Lamelle, doppelwandig, thermisch getrennt	-	●	-	-	●
Aluminium-Profil	-	-	●	-	-
Aluminium-Profil, thermisch getrennt	-	-	-	●	●
Oberfläche, Torblatt					
Stahl verzinkt, beschichtet RAL 9002	●	●	○	○	○
Stahl verzinkt, beschichtet RAL 9006	○	○	●	●	●
Stahl verzinkt, beschichtet RAL nach Wahl	○	○	○	○	○
Alu eloxiert E6 / C0	-	-	●	●	●
Alu beschichtet RAL nach Wahl	-	-	○	○	○
Alu beschichtet RAL 9005	-	-	-	-	-
Schlupftür					
	○	○	○	○	○
Nebentüren					
Nebentür NT 60 ansichtsgleich zum Tor	○	○	○	○	○
Nebentür NT 80 Thermo ansichtsgleich zum Tor	○	○	○	○	○
Verglasungen					
Lamellenfenster Typ A	○	○	-	-	-
Lamellenfenster Typ D	○	○	-	-	-
Lamellenfenster Typ E	○	-	-	-	-
Aluminium-Verglasungsrahmen	○	○	●	●	●
Dichtungen					
4-seitig umlaufend	●	●	●	●	●
Mitteldichtung zwischen den Torgliedern	●	●	●	●	●
ThermoFrame					
	○	○	○	○	○
Verriegelungssysteme					
Innenverriegelungen	●	●	●	●	●
Außen- / Innenverriegelungen	○	○	○	○	○
Sicherheitsausstattung					
Aufschiebesicherung	●	●	●	●	●
RC2-Sicherheitsausstattung	○	○			
Sicherheitsmerkmale nach EN 13241					
Fingerklemmschutz	●	-	●	●	-
Seiteneingreifschutz	●	●	●	●	●
Absturzsicherung bei Toren	●	●	●	●	●
Befestigungsmöglichkeiten					
Beton	●	●	●	●	●
Stahl	●	●	●	●	●
Mauerwerk	●	●	●	●	●
andere auf Anfrage					

● = serienmäßig
○ = optional

ALR F42	ALR F42 Thermo	ALR 67 Thermo	ALR F42 Glazing	ALR 67 Thermo Glazing	ALR F42 Vitraplan	ALR F42 Vitraplan AT
● 42	● 42	● 67	● 42	● 67	● 42	● 42
8000 7500	7000 7500	10000 7500	5500 4000	5500 4000	6000 7000	6000 7000
-	-	-	-	-	-	-
●	-	-	●	-	●	●
-	●	●	-	●	-	-
-	-	-	-	-	-	-
●	●	●	●	●	-	-
○	○	○	○	○	-	-
-	-	-	-	-	●	●
○	○	○	-	-	-	-
○	○	○	○	○	○	○
○	○	○	○	○	-	-
-	-	-	-	-	-	-
-	-	-	-	-	-	-
●	●	●	●	●	●	●
●	●	●	●	●	●	●
○	○	○	○	○	○	○
●	●	●	●	●	●	●
○	○	○	-	-	-	-
●	●	●	●	●	●	●
●	●	●	●	●	●	●
●	●	-	●	-	●	●
●	●	●	●	●	●	●
●	●	●	●	●	●	●
●	●	●	●	●	●	●

Alles aus einer Hand für den Objekt- und Industriebau

Unser großes Produktprogramm bietet für jede Anforderung die passende Lösung. Alle unsere Produkte sind exakt aufeinander abgestimmt und gewährleisten eine hohe Funktionssicherheit. Aus diesen Gründen sind wir Ihr starker, zukunftsorientierter Partner für den Objekt- und Industriebau.

**INDUSTRIETORE. VERLADETECHNIK. SCHIEBETORE.
OBJEKTTÜREN. ZUFAHRTSKONTROLLSYSTEME.**



Die gezeigten Produkte sind teilweise mit Sonderausstattungen ausgerüstet und entsprechen nicht immer der Standardausführung. Die abgebildeten Oberflächen und Farben sind aus drucktechnischen Gründen nicht farbverbindlich. Urheberrechtlich geschützt. Nachdruck, auch auszugsweise, nur mit unserer Genehmigung. Änderungen vorbehalten.